



**ПРОМ  
ЭКСПЕРТ**

Швейные технологии

КАТАЛОГ 2024



VMA SEWING



VMA SEWING

## ЛИЦО КОМПАНИИ



**TAIZHOU VMA SEWING MACHINE CO., LTD.** была основана в 2005 году.

Компания VMA находится в городском округе Тайчжоу, Китайской провинции Чжэцзян.

**Компания VMA** – это один из немногих заводов-производителей, имеющий в своём арсенале весь спектр необходимого оборудования, который может понадобиться клиенту. Таким образом, компания VMA закрывает полный цикл швейного производства.

**Компания VMA** занимается производством обширного ассортимента оборудования:

- Прямострочных, распошивальных машин и оверлоков;
- Двухигольных и длиннорукавных;
- Специальных машин (петельных, пуговичных, закрепочных, колонковых, рукавных, машин для имитации ручного стежка и машин зигзагообразной строчки, машин для спуска края кожи и настоящих глазковых петель; подшивочных, мешкозашивочных, шлевочных, многоигольных и скорняжных машин);
- Раскройного оборудования (дисковых, сабельных и ленточных ножей, отрезных линеек и дыроколов, прессов для установки металлофурнитуры);
- Оборудования для ВТО;
- Вышивальных машин.

Политика компании ориентирована на строгий контроль производства – от запасных частей до сборки машин.

Сервис компании позволяет в кратчайшие сроки найти любое решение для швейного производства и подобрать необходимое оборудование.

**Бренд VMA** – это последние технологии на рынке и неоспоримое качество!

Что же отличает компанию VMA от других китайских производителей?

Рынок России изобилует машинами с одинаковыми маркировками, но под разными брендами. В отличие от многих, известных вам, подобных брендов, компания VMA это, в первую очередь - производитель. Это завод, который представлен на рынке Китая уже более 15 лет.

В данном каталоге представлен широкий ассортимент оборудования VMA, которое компания ПромЭксперт эксклюзивно предлагает на российском рынке.

# КАТАЛОГ

## ПРЯМОСТРОЧНАЯ

Новые электронные прямострочки	01	Прямострочки с большим вылетом рукава	08
Новые электронные прямострочки с прямым приводом	02	Прямострочки с двойной иглой	09
Электронные прямострочки	03	Цепной стежок	10
Прямострочки с прямым приводом и обрезкой	04	Прямострочки с дифференциальной подачей	11
Механические прямострочки	05	Прямострочки с верхним дифференциалом	12
Прямострочки с игольной подачей	06	Прямострочки с цилиндрической платформой	13
Прямострочки с обрезкой кромки	07	Машины для изготовления свитеров	14

## ОВЕРЛОКИ И ПЛОСКОШОВНЫЕ

Новый оверлок 6000 об/мин	15	4-х игольная 6-ти ниточная плоскошовка	21
Тяжелый оверлок без станины	16	Новая плоскошовка	22
Новый оверлок 6000 об/мин.	17	Плоскошовка с плоской платформой	23
Оверлок другого типа	18	Плоскошовка с цилиндрической платформой	24
Специальный оверлок	19	Плоскошовка с цил. платформой тайваньской конструкции	25
Автоматический оверлок	20		

## СПЕЦИАЛЬНЫЕ МАШИНЫ

Машина для обметывания пуговичных отверстий	26	Пуговичнопришивная машина	32
Машина для проделывания пуговичных отверстий	27	Шаблонная швейная машина	33
Машина с подачей вне платформы П-образная	28	Специальная шаблонная швейная машина Програ	34
Специальная закрепочная машина	29	ммируемая шаблонная швейная машина	35
Закрепочная машина	30	Машина для вырезки шаблонов	36
Устройства автоматической подачи пуговиц	31		

## АВТОМАТИЗАЦИЯ

Автоматическая двухигольная шлевочная машина	37	Автоматическая машина для подшивания футболок	50
Машина с подачей вне платформы с функцией авто, обрезки	38	Автоматический установщик планки для футболок/поло	51
Автоматическая карманная машина	39	Автоматическая машина для брючных карманов	52
Высокоскоростной установщик карманов для монет	40	Автоматическая машина для брючных карманов	53
Автоматическая машина для отверстий карманов	41	Швейное устройство для складок косых карманов брюк	54
Автоматическая машина для обметывания низа брюк	42	Автоматическая швейная машина для пуговиц брюк	55
Автоматическая машина для пришивания поясной ленты	43	Серия с ручным стежком	56
Автоматическая пуговично-клепочная машина	44	Костюмная машина	57
Автоматическая машина для изготовления гюльфика джинс	45	Автоматическая машина для протяжки эластичной ленты	58
Автоматическая длинношовная машина	46		59
Автоматическая машина для планки рукава рубашки	47	Автоматическая машина для продевания фиксирующих	
Автоматический установщик карманов для футболок/поло	48	шнуров для спортивной одежды	60
Автоматическая Машина для пришивания пуговиц к рубашке	49	Леворукавная швейная машина	61

## ДРУГИЕ СПЕЦИАЛЬНЫЕ МАШИНЫ

Высокоскоростная машина для шитья зигзагом	62	Машина для зашивания упаковки тяжелых материалов.	68
Машина для шитья зигзагом	63	Устройство перемотки нити и намотки шпульки	69
Машина для потайного стежка	65	Машина-степплер (пластик)	70
Машина для ручного стежка и разделения материала	66	Машина для установки клепок (пресс)	71
Мешкозашивочные машины	67	Машина для бисера	72

## МНОГОИГОЛЬНЫЕ

Многоигольная серия с цилиндрической платформой	73	Многоигольная серия с плоской платформой	75
---	----	--	----



## МАШИНЫ ДЛЯ ТЯЖЕЛЫХ МАТЕРИАЛОВ

Прямострочки с верхним и нижним продвижением	78	Машина для сверх тяжелых материалов	88
Колонковые машины с роликовым продвижением	79	Обувные машины	89
Колонковые машины	81	Машины для обрезки подкладки/подошвы	90
Рукавные машины с комбинированным продвижением	83	Скорняжные машины для меха	91
Прямострочки с тройным продвижением	84	Скорняжные машины для обуви	92
Прямострочки с тройным продвижением для тяж. материалов	85	Обувные машины для обработки подошвы	93
Прямострочки с тройным продвижением и увеличенной платформой	86	Машина для обработки женской обуви	94
Шаблонные машины с декоративным швом для тяж. материалов	87		

---

## РАСКРОЙ

Машины для нарезания бейки	95	Дисковые раскройные ножи	101
Автоматическая машина для нарезания бейки из рулона	96	Машины для нарезания ленты	103
Машина с ленточным ножом	97	Лазерная раскройная машина	105
Отрезные линейки	98	Автоматический раскройный стол	107
Сабельные раскройные ножи	99	Автоматическая раскройная однослойная машина	109
Нитеочистительная машина	100	Настилочная каретка	110

---

## ПЛОТТЕР И ПОДГОТОВКА ТКАНИ

Разбраковочная машина / погрузочная машина	111	Плоттер	113
Усадка и формование ткани / перемотчик ткани / Машина для формовки и сшивания в чулок	112	Машина с плоским основанием для струйной резки	115

---

## СЕРИЯ ДЛЯ ГЛАЖЕНИЯ

Машина для сгибания и подшивания карманов	116	Гладильные консольные столы	125
Пресса проходного типа	117	Гладильные машины для костюмных брюк	127
Дублирующий пресс нагревающийся	118	Утюги	128
Штамповочная машина	119	Автоматическая гладильная машина для бейсболок	129
Гладильная машина	120	Автоматическая формовочная машина для бейсболок	130
Машина для формирования манжета	121	Парогенераторы	131
Машина для финишной обработки изделия	122	Полностью автоматический парогенератор	134
Гладильные прямоугольные столы	123		

---

## ВЫШИВАЛЬНЫЕ И ДРУГИЕ ТЕКСТИЛЬНЫЕ МАШИНЫ

Детектор игл	135	Машина для изготовления матрасов	140
Вышивальная машина	136	Полностью автоматическая наполнительная машина	141
Компьютеризированная плосковязальная машина	139		

---

## ДЛЯ ДОМАШНЕГО РЫНКА & УЛЬТРАЗВУКОВЫЕ & ДРУГИЕ

Бытовые машины	143	Стол и стелды	148
Машины для герметизации шва	145	Моторы	149
Ультразвуковые машины	147	Приспособления	150



V-9000A



V-A2S



V-E4S



V-88S



V-F6

**НАШИ ПОСЛЕДНИЕ  
РАЗРАБОТКИ**



V-9000S

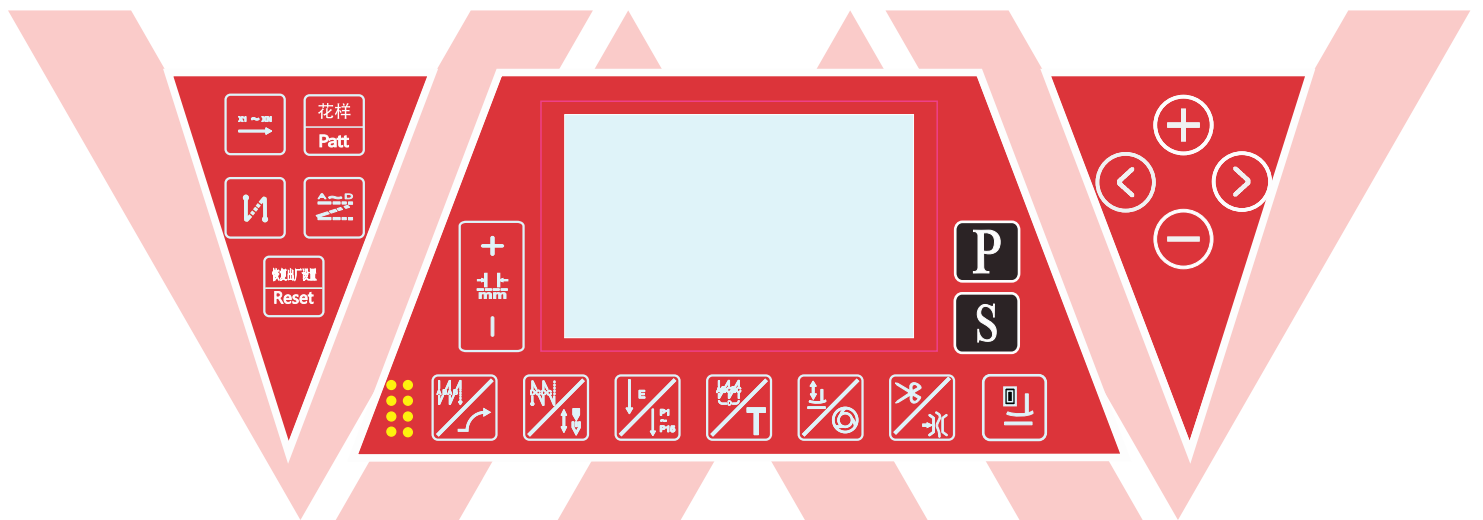

# НОВЫЕ ПРЯМОСТРОЧКИ С ЭЛЕКТРОННЫМ УПРАВЛЕНИЕМ

**VMA SEWING**



## V-9000A

### Описание изделия:

- Прямострочка с электронным управлением новейшего дизайна
- Нить спускается прямо с приемного рычага к электрическому натяжителю, затем к игле без перекручивания
- **Максимальная рабочая скорость: Начальная 4000 об/мин на производственной линии, через три месяца можно увеличить до 4200 об/мин, через шесть месяцев увеличьте до 4500 об/мин.**

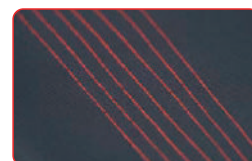

### Компоненты машины:



Модель	Игла	Количество нитей	Длина стежка	Высота прижимной лапки	Скорость	Вес	Габаритные размеры
V-9000A	DBx1 (#11-#18)	2	5 мм	5-13 мм	4500 об/мин	33/36 кг	63x24.5x54 см
V-9000A-7	DBx1 (#11-#18)	2	7 мм	5-13 мм	4500 об/мин	33/36 кг	63x24.5x54 см



# НОВЫЕ ПРЯМОСТРОЧКИ С ПРЯМЫМ ПРИВОДОМ

**VMA SEWING**



## V-F6

### Описание изделия:

- Высококачественные компоненты
- Скорость на производственной линии 3 700 об/мин вместо 3 500 об/мин
- Металлическая гайка регулировочного винта прижимного устройства
- Более прочная подставка для нитей и лучшее основание для шпульки

### Компоненты машины:

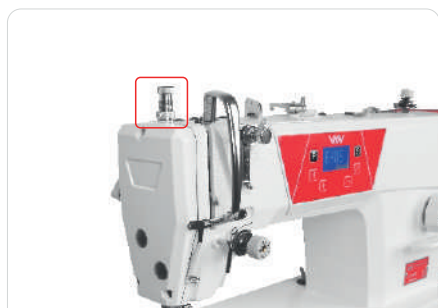

Металлическая гайка регулировочного винта прижимного устройства



Высококачественный натяжитель нити



Медная втулка игловодителя

Модель	Игла	Количество нитей	Длина стежка	Высота прижимной лапки	Скорость	Вес	Габаритные размеры
V-F6	DBxI 11-18#	2	5 мм	5-13 мм	5000 об/мин	29.5/36.5 кг	59x23x55 см
V-F6H	DBxI 19-23#	2	5 мм	5-13 мм	4000 об/мин	29.5/36.5 кг	59x23x55 см

# ПРЯМОСТРОЧКИ С ЭЛЕКТРОННЫМ УПРАВЛЕНИЕМ



## V-9000A

Высокоскоростная прямострочка с электронным управлением



## V-9000S

Прямострочка с электронным управлением с одним шаговым мотором



## V-8000A

Высокоскоростная прямострочка с электронным управлением



## V-8000S

Прямострочка с электронным управлением с одним шаговым мотором



## V-A4F-SS

Двойной шаговый мотор, двойной нож, прямострочка с электронным управлением



## V-A4F-SST

Прямострочка с электронным управлением с шаговым мотором, двойным ножом и сенсорным экраном

Модель	Игла	Количество нитей	Длина стежка	Высота прижимной лапки	Скорость	Вес	Габаритные размеры
V-9000S	DBx1(#11-#18)	2	5 мм	5-13 мм	4500 об/мин	33/36 кг	63x24.5x54 см
V-9000S-7	DBx1(#11-#18)	2	7 мм	5-13 мм	4500 об/мин	33/36 кг	63x24.5x54 см
V-A4B (big hook)	DBx1 (#18-#22)	2	7 мм	5-13 мм	4000 об/мин	33/36 кг	63x24.5x54 см

# ПРЯМОСТРОЧКИ С ПРЯМЫМ ПРИВОДОМ И ОБРЕЗЧИКОМ

## ПРЯМОЙ ПРИВОД



**V-F6**

Прямострочка с прямым приводом



**V-F5**

Прямострочка с прямым приводом



**V-M8**

Прямострочка с прямым приводом



**V-M1**

Прямострочка с прямым приводом

## ТОЛЬКО С ОБРЕЗЧИКОМ



**V-A2S**

Прямострочка с электронным Управлением



**V-A1D**

Прямострочка с электронным Управлением

## ПРЯМОСТРОЧКА С ЭЛЕКТРОННЫМ УПРАВЛЕНИЕМ



**V-A4**

С электронным управлением



**V-7000A**

С одним шаговым мотором и электронным управлением

Модель	Игла	Количество нитей	Длина стежка	Высота прижимной лапки	Скорость	Вес	Габаритные размеры
V-F6	DBxI 11-18#	2	5 мм	5-13 мм	5000 об/мин	29.5/36.5 кг	59x23x55 см
V-F6H	DBxI 19-23#	2	5 мм	5-13 мм	4000 об/мин	29.5/36.5 кг	59x23x55 см
V-A4	DBxI (#11-#18)	2	5 мм	5-13 мм	4500 об/мин	33/36 кг	63x24.5x54 см
V-A4-7	DBxI (#11-#18)	2	7 мм	5-13 мм	4500 об/мин	33/36 кг	63x24.5x54 см

## МЕХАНИЧЕСКАЯ ПРЯМОСТРОЧКА



**V-8700**

V-8700-7 - это длина стежка 7 мм;  
V-8700H-7 - это длина стежка 7 мм для тяжелых  
материалов



**V-8500**

Обычная прямострочка



**V-6150**

Обычная прямострочка



**V-6-9**

Прямострочка с большим челноком



**V-202**

Прямострочка для тяжелых материалов



**V-202D**

Прямострочка для тяжелых материалов

Модель	Игла	Количество нитей	Длина стежка	Высота прижимной лапки	Скорость	Вес	Габаритные размеры
V-8700	DBx1 11-18#	2	5 мм	5-13 мм	5000 об/мин	29.5/36.5 кг	59x23x55 см
V-6150	DBx1 11-18#	2	5 мм	5-13 мм	5000 об/мин	29.5/36.5 кг	59x23x55 см
V-202	DPx1 16-20#	2	9 мм	6-13 мм	2500 об/мин	29.5/34.5 кг	58x23x53 см

# ПРЯМОСТРОЧКА С ИГОЛЬНОЙ ПОДАЧЕЙ

## A7 / V-A7B (Большой челнок)

Электронная прямострочка с игольным продвижением



1. Игольводитель DLC, кронштейн игольводителя с высококачественными деталями, медный ползунок игольводителя, наиболее важные детали в этой машине.
2. Интегрированное изготовление кривошипа и ведущего вала подачи, повышающая стабильность.
3. Винты, рычаги для захвата нити, рукоятки игольводителя, такие же, как у деталей Juki.
4. Блок управления Power max, автоматический триммер, автоматическое шитье назад, автоматическая закрепка, опция автоматического подъема прижимной лапки.



### V-A7K

Прямострочка с игольным продвижением и обрезкой кромки



### V-6160T

Прямострочка с игольным продвижением и обрезкой



### V-6160DS & V-6160DSH & V-6160DSB

Прямострочка с игольным продвижением и прямым приводом

Модель	Игла	Количество нитей	Длина стежка	Подъем прижимной лапки amount	Скорость	Вес	Габаритные размеры
V-A7	DBxI 11-18#	2	5 мм	5-13 мм	4500 об/мин	34,5/41,5 кг	63,5x24,5x55 см
V-A7B	DBxI 18-21#	2	5 мм	5-13 мм	3500 об/мин	45/39 кг	68x29x59 см

# ПРЯМОСТРОЧКА С ОБРЕЗКОЙ КРОМКИ

**VMA SEWING**



## V-5559E

Прямошторка с электронным управлением с обрезкой кромки



Челнок Desheng

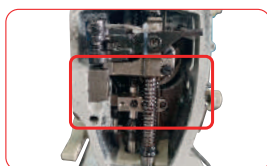

Оригинальная направляющая вала ножа Brother более устойчива к износу



Низкий уровень шума с ножом или без него при 3500 об/мин



Резец использует специальный материал повышенной твердости



Усиленный нож

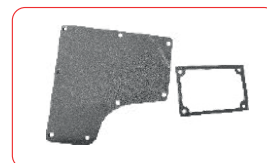

Прокладка масляной бачка предотвращает утечку масла



## V-5300S

Прямошторка с одношаговым мотором с полнофункциональным ножом обрезки края материала, закрытым масляным поддоном, полусухая голова



## V-5559D

Прямошторка с прямым приводом с обрезкой кромки

Модель	Игла	Количество нитей	Длина стежка	Высота прижимной лапки	Скорость	Вес	Габаритные размеры
V-5200E	DBx1 11-18#	2	4 мм	5-13 мм	4500 об/мин	34.5/41.5 кг	63,5x24,5x55 см

# ПРЯМОСТРОЧКА С УВЕЛИЧЕННЫМ ВЫЛЕТОМ РУКАВА

**VMA SEWING**



## V-99L-85-PR

Прямострочка с электронным управлением и длинным вылетом рукава 85 см



## V-99L-56-PR

Прямострочка с электронным управлением и длинным вылетом рукава 56 см

### ЭЛЕКТРОННАЯ ПРЯМОСТРОЧНАЯ МАШИНА С ДЛИННОЙ СТАНИНОЙ

С большим рабочим пространством; Высота подъема прижимной лапки достигает 2,6 см;

С электронной протяжкой, которая делает транспортировку более плавной, даже работая во время обратного шитья, также можно регулировать ее скорость;

С воздушно-вакуумным столом, более простым в эксплуатации для ткани большого размера;

После обрезки игловодитель автоматически поднимается вверх, чтобы избежать столкновения с игольной пластиной.

Модель	Игла	Количество нитей	Длина стежка	Подъем прижимной лапки amount	Скорость	Вес	Габаритные размеры
V-99L-56/85	DBx1 18-21#	2	5 мм	5-26 мм	3500 об/мин	82/90 кг	150x37x65 см

# ПРЯМОСТРОЧКА С ДВУМЯ ИГЛАМИ



## V-8750E-405

Электронная машина с двумя иглами и обрезкой (прямой нож)



## V-842DX/V-872DX

Двухигльная машина с прямым приводом, раздельным игловодителем, стандартным или большим челноком



## V-8421A

Двухигльная машина с фиксированным игловодителем, и электронной подачей ленты



## V-58420E-ATP

Электронная двухигльная машина с автоматическим обрезкой ленты



## V-845DX/V-875DX

Двухигльная машина с прямым приводом с раздельным игловодителем, стандартным/большим челноком



## V-842/V-872

Двухигльная машина с фиксированным игловодителем, стандартный /большой челнок



## V-845/V-875

Двухигльная машина с прямым приводом с раздельным игловодителем, стандартным/большим челноком

Модель	Игла	Количество нитей	Подъем лапки	Автоподъем лапки	Размер иглы	Скорость	Положение иглы	Автом. обратное шитье	Авто-обрезка	Вес	Габаритные размеры
V-58420E-405	DPx5 11-22#	4	7-13 мм	О	1/8" 5/32" 7/32" 1/4" 5/16" 3/8" 1/2"	4000 об/мин	О	О	О	50/55 кг	72.5x32x67.5 см
V-58450E-405	DPx5 11-22#	4	7-13 мм	О	1/8" 5/32" 7/32" 1/4" 5/16" 3/8" 1/2"	4000 об/мин	О	О	О	50/55 кг	72.5x32x67.5 см
V-58720E-405	DPX5 11-22#	4	7-13 мм	О	1/8" 5/32" 7/32" 1/4" 5/16" 3/8" 1/2"	4000 об/мин	О	О	О	50/55 кг	72.5x32x67.5 см
V-58750E-405	DPX5 11-22#	4	7-13 мм	О	1/8" 5/32" 7/32" 1/4" 5/16" 3/8" 1/2"	4000 об/мин	О	О	О	50/55 кг	72.5x32x67.5 см





## V-8558D

Машина цепного стежка с прямым приводом и двумя иглами



## V-8558

Машина цепного стежка с двумя иглами



## V-8560D

Машина цепного стежка с прямым приводом и тремя иглами



## V-8560

Трехигльная машина цепного стежка



## V-8560-2PL

Трехигльная машина цепного стежка с двойным продвижением



## V-8558DT

Машина цепного стежка с двойной иглой с прямым приводом, верхней и нижней подачей



## V-3800S-7

Швейная машина цепного стежка с устройством для сбавивания

### Auto cutting device



Обрезчик ленты



Игольная пластина



Закрывающая пластина



Электромагнитная сеть



Мотор прямого привода



Контроллер «все в одном»

Модель	Игла	Количество нитей	Длина стежка	Подъем прижимной лапки amount	Скорость	Размер иглы	Вес	Габаритные размеры
V-8558D-1	9-21#	4	4	8-10	4500 rpm	1/4"	33.5/41 кг	62.5x25x56.5 см
V-8558D-2	9-21#	2	4	8-10	4500 rpm	/	33.5/41 кг	62.5x25x56.5 см
V-8560D	9-21#	6	4	8-10	4500 rpm	1/4"	33.5/41 кг	62.5x25x56.5 см

# ПРЯМОСТРОЧКА С ДИФФЕРЕНЦИАЛЬНОЙ ПОДАЧЕЙ



## V-5490U-7

Электронная прямострочка  
с нижним дифференциалом



## V-5490B-7

Электронная прямострочка с нижним  
дифференциалом

### ПРЕИМУЩЕСТВА:

1. Интеграция основной сервосистемы и вспомогательной системы дифференциального программирования всей машины.
2. Новый тип компонента прямого дифференциала вала шагового двигателя для завершения операции по замене дифференциала. Отключение компонентов механической трансмиссии и датчика Холла позволяет избежать распространенных неисправностей традиционных моделей. Устройство ступенчатой регулировки дифференциала для плоскошвейных машин.
3. Подающая и прижимная лапка имеет функцию регулировки количества подачи для шитья сзади. При дифференциальной подаче (например, при складывании) при шитье сзади можно добиться подачи верха и пуговиц.
4. Максимальная величина дифференциальной подачи регулируется ручкой, а синхронная или дифференциальная подача регулируется в зависимости от потребности. Реализовано шитье с низким натяжением для устранения образования складок и других проблем. Нет необходимости в квалифицированных рабочих навыках и при этом обеспечение качества и эффективности.
5. Вспомогательные инструменты включают приспособления для прижима нитей, складки, специализированные ножи и т.д. Благодаря замене десятков различных прижимных лапок машина может быть универсальной и адаптироваться к разнообразию тканей. Реализуется многоцелевое использование одной машины.

### Дисплей машины:

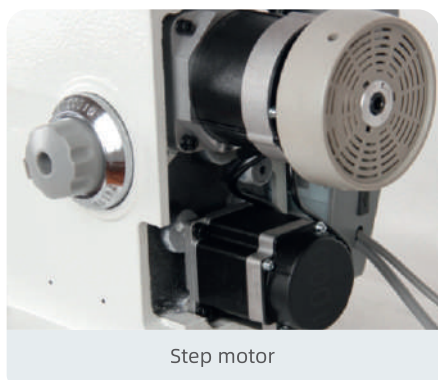

### Область применения:

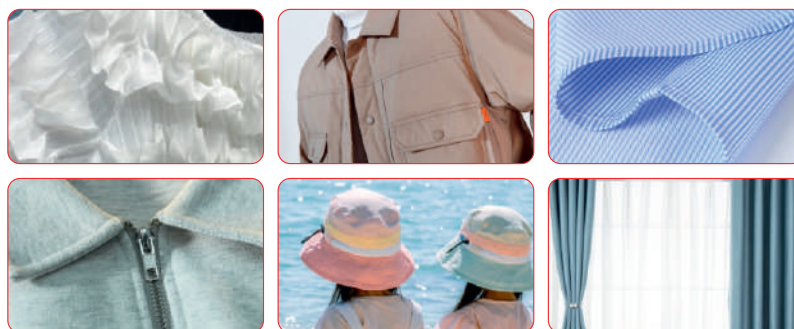

Тонкий материал/эластичная ткань/домашний текстиль/застежка-молния спереди/низ сумки/верхние поля шляпы и т.д.

Модель	Игла	Количество нитей	Длина стежка	Верхняя подача	Высота прижимной лапки	Скорость	Вес	Габаритные размеры
V-5490	DBX1(14#)	2	5 мм	8 мм	13 мм	4000 rpm	38/41 кг	69x26x52.5 см



## V-5490N-7

Швейная машина с компьютерным управлением и верхним дифференциалом

**Область применения:**

Для женской одежды / модного платья / плиссировки одежды; модного платья / нижней кромки рубашки; пошива куртки / пуховика / планки пальто; домашнего текстиля / занавесок / матрасов и так далее.



## V-5493N-7-QG-S

Верхний и нижний дифференциал для подгибания нижней кромки (компьютер автоматически разделяет секции)

**Область применения:**

Усадка 1:1,5, расширение 1:0,5; Для рубашки - нижний край S-образной формы; пошив нижнего края женской одежды / модного платья кривой формы; закатывание нижнего края для шифоновой ткани; пошив плиссировки / планки / соединения рукавов и так далее.



## V-7591

Прямострочка с верхним дифференциалом с обрезкой и укладчиком



## V-4481

Машина цепного стежка с верхним дифференциалом и плоской платформой

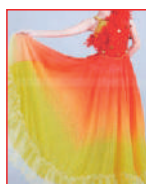
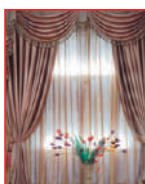
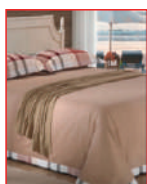

Модель	Игла	Количество нитей	Длина стежка	Верхняя подача	Высота прижимной лапки	Скорость	Вес	Габаритные размеры
V-5490N-7	DBX1 (14#)	2	5 мм	8 мм	13 мм	4000 rpm	38/41 кг	69x26x52.5 см

## СЕРИЯ ПРЯМОСТРОЧЕК С ЦИЛИНДРИЧЕСКОЙ ПЛАТФОРМОЙ

**VMA SEWING**



### V-A4S-CY

Компьютеризированная прямострочка с верхним дифференциалом. Компьютеризированная прямострочка с цилиндрической платформой и устройством подачи материала. Компьютеризированная прямострочка с цилиндрической платформой и верхним дифференциалом.

**V-A4S-CY-PL** Для подшивания брюк

**V-A4S-CY-FR01** С расширительным устройством



### V-A4S-CY-TD

Компьютеризированная прямострочка с цилиндрической платформой и верхним дифференциалом



### V-6490-7

Компьютеризированная прямострочка с цилиндрической платформой и верхним дифференциалом

#### Область применения:

Заменяет машину с игольной подачей, чтобы избежать разрыва нити при обратном шитье / из тонкого материала получаются красивые стежки / эластичный материал не растягивается.

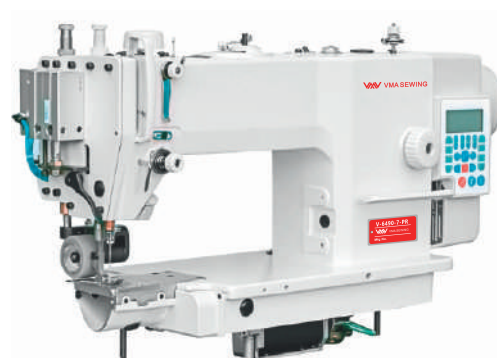

### V-6090-7-PR

Компьютеризированная прямострочка с цилиндрической платформой и устройством подачи материала.

Убедитесь, что двигатель ткани и пуллер имеют одинаковую скорость подачи.

Модель	Игла	Количество нитей	Длина стежка	Верхняя подача	Высота прижимной лапки	Скорость	Вес	Габаритные размеры
V-6090-7-PR	DBX1(14#)	2	4 мм	8 мм	13 мм	4000 rpm	38/41 кг	69x26x52.5 см



### V-A9-EL

Высокоскоростная машина цепного стежка для соединения деталей свитера

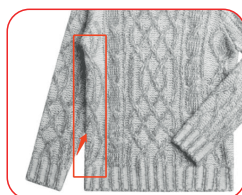

### V-S916

Машина прямого привода для подгибного шва свитеров



### V-A9-GR

Машина цепного стежка 600 об/мин для соединения горловины свитера



### V-A9-GRH

Машина цепного стежка 1200 об/мин для соединения горловины свитера

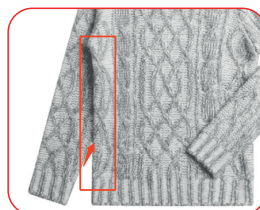

### V-TF916-D7

Автоматическая вертикальная машина для пошива свитеров

#### Обзор изделия:

- Машина подходит для закрытия рукавов и половинок целькового изделия
- Вертикальная конструкция повышает эффективность в 3-5 раз.
- Автоматическое смыкание/размыкание прижимного и игольного дисков
- 10 дюймовый сенсорный экран и 8 моторов.
- Макс. скорость достигает 3200 об/мин.

Модель	Скорость шитья	Игла	Длина стежка	Напряжение	Вес	Габаритные размеры
V-TF916-D7	3200 об/мин	DPX5	1~5 мм	220V	26/33 кг	40x40x40 см

**НОВЫЙ ОВЕРЛОК  
6 000 ОБ/МИН.**

**VMA SEWING**



## V-E4S

### Описание изделия:

- 1. Закрытая головка игловодителя
- 2. Опция функция автоматического триммера
- 3. Более стабильный игловодитель

### Детали машины



Высокая скорость, низкий уровень шума, главный вал с четырьмя шаровыми опорами, стабильная производительность шитья и красивый внешний вид

Модель	Игла	Количество игл	Количество нитей	Межигольное расстояние	Ширина стежка	Длина стежка	Дифференциал	Высота прижимной лапки	Скорость	Вес	Габаритные размеры
V-E4S-4	Dcx27# 11	2	4	2 мм	4 мм	3.6 мм	0.7 - 2	5,5 мм	6000 об/мин	29/35 кг	46.5x34x50 см
V-E4S-5	DCx27#14	2	5	3 мм	5 мм	3.6 мм	0.7 - 2	5,5 мм	6000 об/мин	29/35 кг	46.5x34x50 см
V-E4S-5H	DCx27#19	2	5	5 мм	6 мм	5 мм	0.7 - 1.4	5,5 мм	6000 об/мин	29/35 кг	46.5x34x50 см



## V-E4N

### Описание изделия:

- Корпус машины на 4 кг тяжелее-выше стабильность
- Использование высококачественных комплектующих – выше износостойкость
- Игольводитель без утечки масла
- Подъем лапки до 5,5 мм
- Контроллер встроен в корпус машины
- Скорость до 6000 об/мин, шитье без материала не приведет к обрыву нити.

### Детали машины



Высокая скорость, низкий уровень шума, главный вал с четырьмя шаровыми опорами, стабильная производительность шитья красивый внешний вид

Модель	Игла	Количество игл	Количество нитей	Межигольное расстояние	Ширина стежка	Длина стежка	Дифференциал	Высота прижимной лапки	Скорость	Вес	Габаритные размеры
V-E4N-4	Dcx27#II	2	4	2 мм	4 мм	3.6 мм	0.7-2	5 мм	6000 об/мин	29/35 кг	46.5x34x50 см
V-E4N-5	DCx27#14	2	5	3 мм	5 мм	3.6 мм	0.7-2	5 мм	6000 об/мин	29/35 кг	46.5x34x50 см
V-E4N-5H	DCx27#19	2	5	5 мм	6 мм	5 мм	0.7-1.4	5 мм	6000 об/мин	29/35 кг	46.5x34x50 см

# НОВЫЙ ОВЕРЛОК 7000 ОБ/МИН

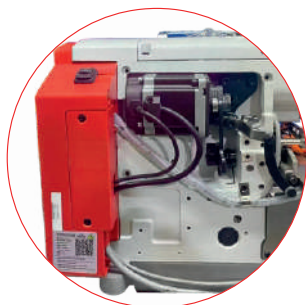

**ШАГОВЫЙ МОТОР**



**СОЛЕНОИД**

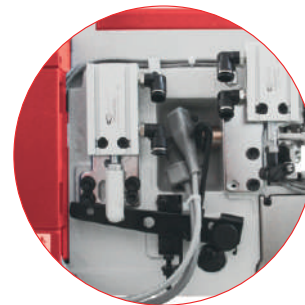

**ПНЕВМОПРИВОД**

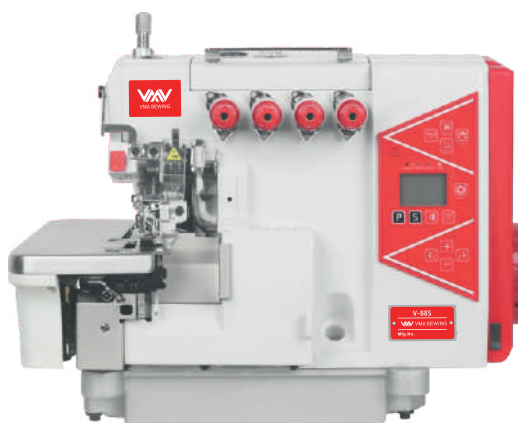

**V-88S**

Полностью автоматический оверлок с электронным управлением

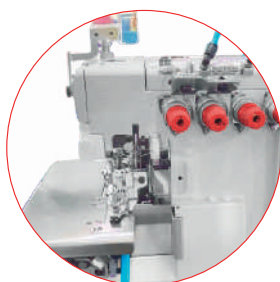

**АВТОМАТИЧЕСКАЯ  
ЗАКРЕПКА**

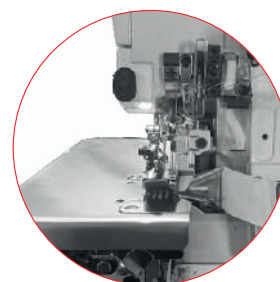

**ОТДЕЛКА КАРМАНОВ**

Модель	Игла	Количество игл	Количество нитей	Межигольное расстояние	Ширина стежка	Длина стежка	Дифференциал	Высота прижимной лапки	Скорость	Вес	Габаритные размеры
V-88S-3	DCx27#9	1	3	-	3-5 мм	3.8 мм	0.7-2	5 мм	7000 об/мин	35/40 кг	51.5x35.5x56.6 см
V-88S-4	DCx27#11	2	4	2 мм	5-6 мм	3.8 мм	0.7-2	5.5 мм	7000 об/мин	35/40 кг	51.5x35.5x56.6 см
V-88S-5	DCx27#11	2	5	3 мм	5-6 мм	3.8 мм	0.7-2	5.5 мм	6500 об/мин	35/40 кг	51.5x35.5x56.6 см
V-88S-5H	DCx27#19	2	5	5 мм	5-6 мм	5 мм	0.8-1.5	7 мм	6000 об/мин	35/40 кг	51.5x35.5x56.6 см



## ДРУГИЕ ТИПЫ ОВЕРЛОКОВ



### V-E4N

Оверлок с прямым приводом



### V-E5AT-4

Высокоскоростной оверлок с шаговым мотором



### V-E3N

Новейший оверлок с закрытой головкой без утечек масла



### V-747-BK

Обычный оверлок



### V-700D-GL

Оверлок с закрепкой



### V-747

Оверлок с прямым приводом

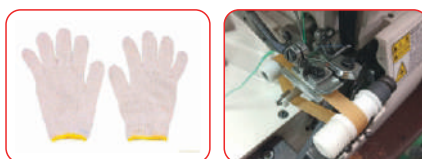

Для перчаток

Модель	Игла	Количество игл	Количество нитей	Межигольное расстояние	Ширина стежка	Длина стежка	Дифференциал	Высота прижимной лапки	Скорость	Вес	Габаритные размеры
V-E4N-3	DCx27# 9	1	3	-	4 мм	3.6 мм	0.7-2	5.5 мм	6000 об/мин	29/35 кг	46.5x34x50 см
V-E4N-4	DCx27# 11	2	4	2 мм	4 мм	3.6 мм	0.7-2	6 мм	6000 об/мин	29/35 кг	46.5x34x50 см
V-E4N-5	DCx27#14	2	5	3 мм	5 мм	3.6 мм	0.7-2	6 мм	5500 об/мин	29/35 кг	46.5x34x50 см
V-E4N-5H	DCx27#19	2	5	5 мм	6 мм	5 мм	0.7-1.4	6 мм	5000 об/мин	29/35 кг	46.5x34x50 см



### V-95ATS-7

Оверлок с верхним дифференциалом, полностью автоматическая новая конструкция, блок управления встроен в корпус машины



### V-95ATS-T4/PB

Оверлок с верхним дифференциалом для обработки карманов, блок управления встроен в корпус машины



### V-5214DV

Высококачественный автоматический оверлок способный достигать до 7000 об/мин



### V-997D

Оверлок с цилиндрической станиной и прямым приводом



### V-997TD

Верхнедифференциальный оверлок с прямым приводом



### V-997D-4/KS-FR01

С автоматической обрезкой и устройством для натяжения резинки

Модель	Игла	Количество игл	Количество нитей	Межигльное расстояние	Ширина стежка	Длина стежка	Дифференциал	Высота прижимной лапки	Скорость	Вес	Габаритные размеры
V-998D-3	DCx27#9	1	3	-	3-5 мм	3.8 мм	0.7-2	5 мм	7000 об/мин	35/40 кг	51.5x35.5x56.6 см
V-998D-4	DCx27#11	2	4	2 мм	5-6 мм	3.8 мм	0.7-2	5.5 мм	7000 об/мин	35/40 кг	51.5x35.5x56.6 см
V-998D-5	DCx27#11	2	5	3 мм	5-6 мм	3.8 мм	0.7-2	5.5 мм	6500 об/мин	35/40 кг	51.5x35.5x56.6 см
V-998D-5H	DCx27#19	2	5	5 мм	5-6 мм	5 мм	0.8-1.5	7 мм	6000 об/мин	35/40 кг	51.5x35.5x56.6 см

# АВТОМАТИЧЕСКИЙ ОВЕРЛОК

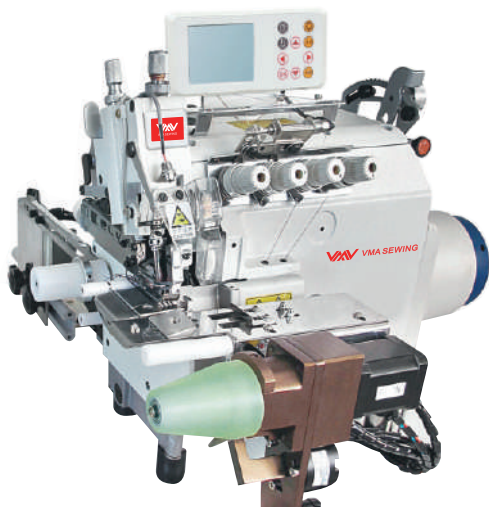

## V-997TD-4-ATE

Верхнедифференциальный 4-ниточный оверлок с цилиндрической платформой, с устройством автоматической подачи материала для установки круглого воротника или талии, с устройством KS для автоматического триммера/подъема прижимной лапки/всасывания.

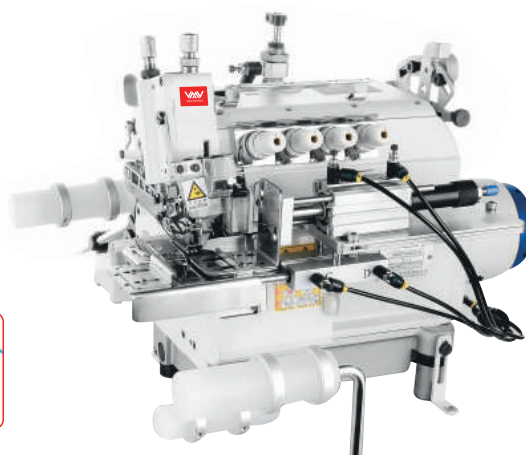

## V-997TD-4-ELC

Верхнедифференциальный 4-ниточный оверлок с цилиндрической платформой, полуавтоматическим устройством для установки круглого воротника или талии, с устройством KS для автоматического триммера/подъема прижимной лапки/всасывания.

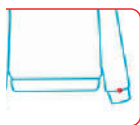

## V-997TD-4-AT SX

Оверлок с цилиндрической платформой, верхним дифференциалом, 4 нити, с автоматическим устройством для настройки манжеты спортивной одежды, диаметр рукава 8-16 см, 100-120 штук в час с устройством KS для автоматической обрезки/подъема прижимной лапки/всасывания.

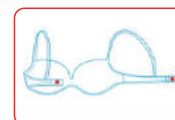
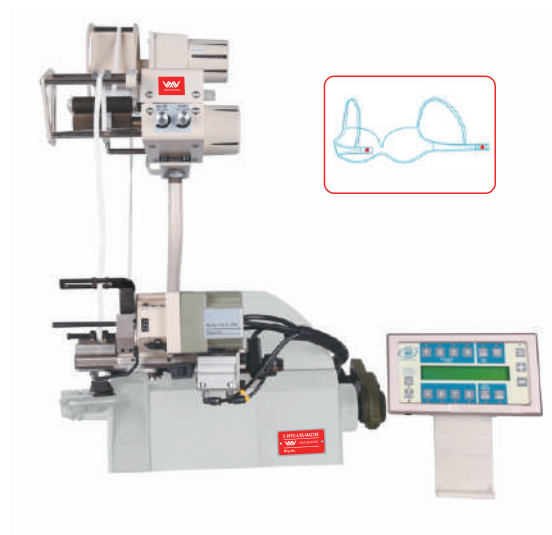

## V-997D-4/KS-MAC18K

Оверлок с цилиндрической платформой, 4 нитями с цепным резакром KS и подъемником прижимной лапки, с электронным устройством подачи и резки, подходит для нижнего белья/ плавок/юбок и так далее.

Модель	Игла	Количество игл	Количество нитей	Межигольное расстояние	Ширина стежка	Длина стежка	Дифференциал	Высота прижимной лапки	Скорость	Вес	Габаритные размеры
V-998D-3	DCx27#9	1	3	-	3-5 мм	3.8 мм	0.7-2	5 мм	7000 об/мин	30.1/35.6 кг	47.2x49.5x36 см

# ПЛОСКОШОВНАЯ МАШИНА С 4 ИГЛАМИ 6 НИТЯМИ

**VMA SEWING**



## V-701

### Описание изделия:

- Полностью герметичная конструкция, без загрязнения маслом.
- Для различных материалов, таких как однотонный трикотаж или флис, растягивающиеся участки с неравномерной толщиной, перекрывающие друг друга участки верхней/нижней ткани и т.д.
- Цилиндрическая станина диаметром 148 мм, швейная платформа длиной 200 мм подходит для широкого применения.
- Легко регулировать поворот дифференциала с помощью внешнего рычага.
- Натяжение нити можно регулировать индивидуально для получения аккуратного стежка.

### Примечание:

- Для наиболее распространенных материалов используется двусторонняя резка.
- Для тонких материалов в основном используется односторонняя резка, модели начинаются с V-6200DS.
- Зазор иглы составляет 5,2 мм или 6,0 мм.
- С функцией автоматического обрезания начиная с модели V-6200DK/V-6200DSK

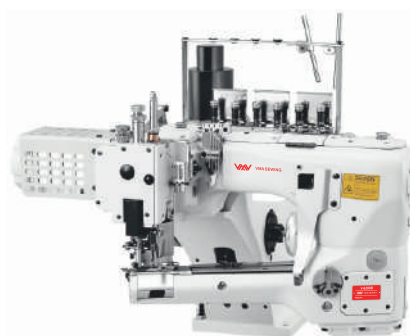

## V-6200D

Модель	Применение	Игла	Количество нитей	Размер иглы	Длина стежка	Ход игловодителя	Автоматический подъемник прижимной лапки	Высота прижимной лапки	Скорость	Вес	Габаритные размеры
V-6200D-01 MR-5.2/6.0-D(-7)	Вязанный трикотаж	GBX11811#	6	5.2/6.0	1.6-2.5 мм	30	*	6 мм	4000 об/мин	23/31 кг	59x39x49 см
V-6200D-01 MS-5.2/6.0-D(-7)	Вязанный трикотаж	GBX118 11#	6	5.2/6.0	1.6-2.5 мм	30	*	6 мм	4000 об/мин	23/31 кг	59x39x49 см
V-6200D-02MR-5.2/6.0 D(-7)	Спорт одежда	GBX118 11#	6	5.2/6.0	1.6-2.5 мм	30	*	6 мм	4000 об/мин	23/31 кг	59x39x49 см
v-6200D-02MS-5.2/6.0-D(-7)	Спорт одежда	GBX11811#	6	5.2/6.0	1.6-2.5 мм	30	*	6 мм	4000 об/мин	23/31 кг	59x39x49 см
V-6200D-03MR-5.2/6.0 D(-7)	Женские колготки	GBX11811#	6	5.2/6.0	1.6-2.5 мм	30	*	6 мм	4000 об/мин	23/31 кг	59x39x49 см
V-6200D-03MS-5.2/6.0-D(-7)	Женские колготки	GBX118 11#	6	5.2/6.0	1.6-2.5 мм	30	*	6 мм	4000 об/мин	23/31 кг	59x39x49 см
V-6200D-04MR-5.2/6.0-D(-7)	Термобелье	GBX118 11#	6	5.2/6.0	1.6-2.5 мм	30	*	6 мм	4000 об/мин	23/31 кг	59x39x49 см
V-6200D-04MS-5.2/6.0-D(-7)	Термобелье	GBX118 11#	6	5.2/6.0	1.6-2.5 мм	30	*	6 мм	4000 об/мин	23/31 кг	59x39x49 см
V-6200D-05MR-5.2/6.0-D(-7)	Гидрокостюм	GBX11811#	6	5.2/6.0	1.6-2.5 мм	30	*	6 мм	4000 об/мин	23/31 кг	59x39x49 см

# НОВЫЕ ПЛОСКОШОВНЫЕ МАШИНЫ



## V-561DF

### Описание изделия:

- 1. Высококачественные компоненты;
- 2. Вал нити снаружи.
- 3. Встроенный контроллер.
- 4. Опция автоматический триммер и коленный подъемник, используется управление шаговым двигателем.

### Детали машины:



Высококачественные медные втулки  
стабильная производительность шитья  
и красивый внешний вид



Шток главного вала  
с высокоточной обработкой

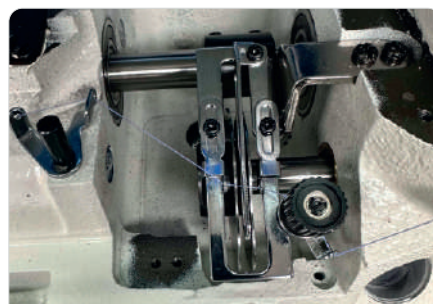

Вал нити снаружи

Модель	Игла	Количество игл	Количество нитей	Межигольное расстояние	Ширина стежка	Длина стежка	Дифференциал	Высота прижимной лапки	Скорость	Вес	Габаритные размеры
V-561D-01GB	#9-11	3	5	364/356	4.4 мм	0.5-3.8 мм	0.5-1.3	5.5 мм	6000 об/мин	45/50 кг	58x38x63 см
V-561E-01GB	#9-11	3	5	364/356	4.4 мм	0.5-3.8 мм	0.5-1.3	5.5 мм	6000 об/мин	50/55 кг	58x38x63 см

# ПЛОСКОШОВНАЯ МАШИНА С ПЛОСКОЙ ПЛАТФОРМОЙ



## V-561DF

Плоскошовка с прямым приводом и встроенным контроллером



## V-561ES-01x364/EUT

Управление шаговым двигателем, плоскошовка с плоской платформой и автотриммером.

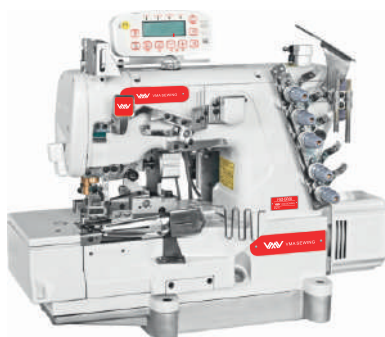

## V-562D-02ATx364

Плоскошовная машина с автоматическим устройством обрезки ленты



## V-562D-05CBx364

Плоскошовная машина с эластичным устройством, правый нож для шнура



## V-562D-07ATCx356

Плоскошовная машина со встроенным двигателем, на базе PEGASUS, машина для изготовления и нарезания шлевки



## V-F858ET-01GBx356/EUT

Плоскошовка с плоской платформой и верхней подачей

Модель	Игла	Количество игл	Количество нитей	Размер иглы	Ширина стежка	Длина стежка	Дифференциал	Высота прижимной лапки	Скорость	Вес	Габаритные размеры
V-562D-01GB	#9-11	3	5	364/356	4.4 мм	0.5-3.8 мм	0.5-1.3	5.5 мм	6000 об/мин	45/50 кг	58x38x63 см
V-562E-01GB	#9-11	3	5	364/356	4.4 мм	0.5-3.8 мм	0.5-1.3	5.5 мм	6000 об/мин	50/55 кг	58x38x63 см

# ПЛОСКОШОВНАЯ МАШИНА С ЦИЛИНДРИЧЕСКОЙ ПЛАТФОРМОЙ



## V-664E-01GBx364/UT

Плоскошовка с цилиндрической платформой и автотриммером

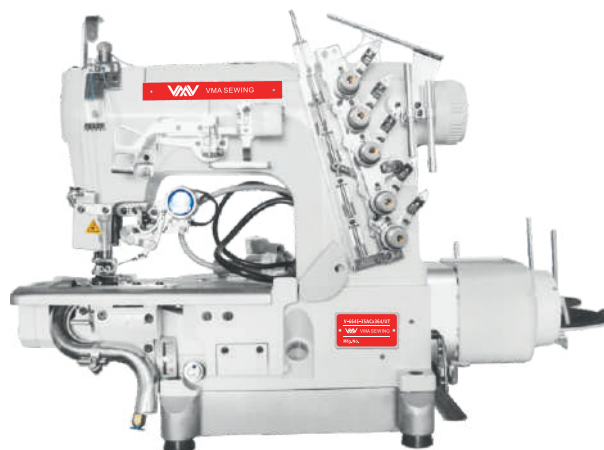

## V-664E-35ACx364/UT

Плоскошовка с цилиндрической платформой, с подшивкой низа, автотриммером и ножом слева

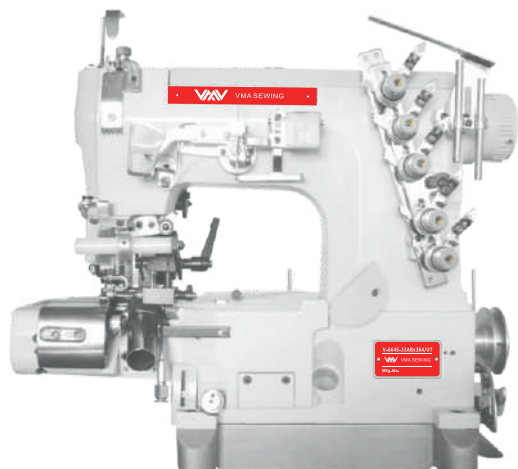

## V-664E-33ABx364/UT

Плоскошовка с цилиндрической платформой, ножом справа и пуллером для эластичных материалов



## V-664-01GBx364-PL

Плоскошовка с цилиндрической платформой и пуллером

Модель	Игла	Количество игл	Количество нитей	Размер иглы	Ширина стежка	Длина стежка	Дифференциал	Высота прижимной лапки	Скорость	Вес	Габаритные размеры
V-664D-01GB/UT	#9-11	3	5	364/356	4.4 мм	0.5-3.8 мм	0.6-1.3	5.5 мм	6000 об/мин	48/54 кг	63x40x63 см
V-664E-35AC/UT	#9-11	3	5	364/356	4.4 мм	0.5-3.8 мм	0.6-1.3	5.5 мм	6000 об/мин	48/54 кг	63x40x63 см
V-7600D-01GB/UT	#11-14	3	5	364/356	4.4 мм	1.4-3.6 мм	0.6-1.3	12 мм	3000 об/мин	50/55 кг	63x40x63 см

# ПЛОСКОШОВНАЯ МАШИНА С ЦИЛИНДРИЧЕСКОЙ ПЛАТФОРМОЙ ТАЙВАНЬСКОГО ДИЗАЙНА

**VMA SEWING**



## V-888A

Плоскошовка с цилиндрической платформой тайваньского дизайна



## V-888S

Плоскошовка с самой узкой платформой тайваньского дизайна



## V-888A-35ACX364/UT

Плоскошовка с цилиндрической платформой тайваньского дизайна с автотриммером и ножом слева, для подшивки низа



## V-888A-33ABx364/UT

Плоскошовка с цилиндрической платформой тайваньского дизайна с автотриммером для эластика с правосторонним ножом и протяжкой

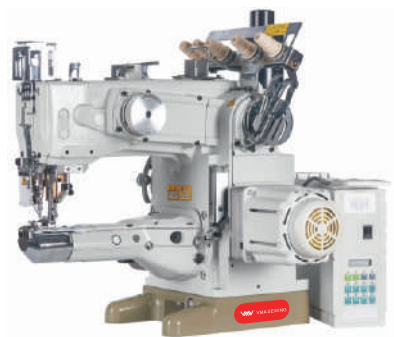

## V-1500E-156Mx356/UT

Электронная плоскошовка для расшивки оверлочного шва

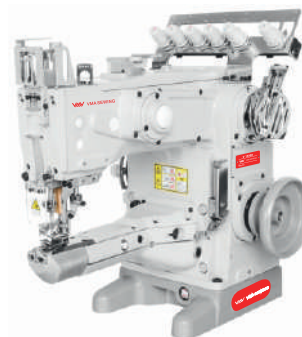

## V-1500D

Плоскошовка с прямым приводом для расшивки оверлочного шва

Модель	Игла	Количество игл	Количество нитей	Размер иглы	Ширина стежка	Длина стежка	Дифференциал	Высота прижимной лапки	Скорость	Вес	Габаритные размеры
V-888A-01GB/UT	#9-11	3	5	364/356	4.4 мм	0.5-3.8 мм	0.6-1.3	5.5 мм	6000 об/мин	48/54 кг	63x40x63 см
V-888A-35ACX364/UT	#9-11	3	5	364/356	4.4 мм	0.5-3.8 мм	0.6-1.3	5.5 мм	6000 об/мин	48/54 кг	63x40x63 см



# МАШИНА ДЛЯ ОБМЕТКИ ПУГОВИЧНЫХ ПЕТЕЛЬ

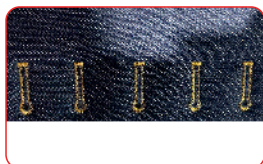

Опция – пальцевый включатель



## V-9820

Опция модель-9820FAT,  
глазковая петля

Технические характеристики	V-9820	V-9820-01	V-9820-02	
			L2230	L1826'1
Верхний обрезчик нити	Обрезка длинной нити	Обрезка длинной нити	Обрезка короткой нити	
Нижний обрезчик нити	-	Обрезка длинной нити	Обрезка короткой нити	
Основные области применения	Мужская одежда, повседневная одежда, джинсы, брюки.	Мужская одежда, повседневная одежда	джинсы	джинсы, брюки
Другие области применения	Женская одежда	Женская одежда, джинсы, брюки		
Особенности	Триммером обрезается только верхняя нить. Можно прошивать отверстия для пуговиц длиной до 50 мм.	Все нити обрезаются по длине с помощью нитеотрезчиков. Концы длинных нитей можно надежно закрепить.	Все короткие нити обрезаются триммером. Это экономит время на ручную обрезку и снижает расход нити.	
Длина шитья	8-50 мм 5-50 мм глазковая петля 8-50 мм стандартная петля 5-50 мм	8-50 мм 5-50 мм глазковая петля 8-50 мм стандартная петля 5-50 мм	22-30 мм*2 L1422 (14-22 мм)*3 L1826 (18-26 мм)*3 L2634 (26-34 мм)*3 L3442 (34-42 мм)*3	18-26 мм*2 L1422 (14-22 мм)*3 L2230 (18-26 мм)*3 L2634 (26-34 мм)*3 L3442 (34-42 мм)*3
Скорость шитья	1000-2500 об/мин			
Масса	Головка машины: 120 кг Панель управления: 0,6 кг Блок управления: 14,2-16,2 кг			
Источник питания / Потребляемая мощность	Однофазный 100В/200В 3-фазный 200В/380В/400В, 400В/А			

# МАШИНА ДЛЯ ПРЯМЫХ ПУГОВИЧНЫХ ПЕТЕЛЬ



## V-782SS

Петлеобметочная машина с двойным шаговым мотором и прямым ножом



## V-1790

Электронная машина для прямых петель



## V-1790AT-2H

Электронная машина для отверстий для пуговиц для открытия спортивных брюк, 2 головки на одном столе для экономии одного оператора.



## V-782

Механическая машина для отверстий для пуговиц V-783 для свитера с функцией усиления

Модель	Игла	Количество игл	Нож	Количество нитей	Нож	Высота прижимной лапки	Длина стежка	Размер отверстия для пуговицы	Скорость	Вес	Габаритные размеры
V-781E	DPx5 11-14#	1	1/4"	2	1	12 мм	4 мм	25x(2.5-4)	3600 об/мин	62/75 кг	70x34x90.5 см
V-782E	DPx5 11-14#	1	1/4"	2	1	12 мм	4 мм	35x(2.5-5)	3600 об/мин	62/75 кг	70x34x90.5 см
V-783E	DPx5 11-14#	1	1/4"	2	1	12 мм	4 мм	41x(2.5-4)	3600 об/мин	62/75 кг	70x34x90.5 см
V-1790	DPx5 11-14#	1	1/4"	2	1	17 мм	4 мм	41x(2.5-5)	4200 об/мин	58 кг	78x61x39 см
V-1792	DPx5 11-14#	1	1/4"	2	1	17 мм	4 мм	120x(2.5-5)	4200 об/мин	58 кг	78x61x39 см

# МАШИНЫ С П-ОБРАЗНОЙ ПЛАТФОРМОЙ



**V-927**  
Двухигольная



**V-927D**  
Двухигольная,  
с прямым приводом



**V-927-PLB**  
Двухигольная с двойной резиновой  
протяжкой



**V-927-PS**  
Двухигольная с пеллером  
японской конструкции



**V-928**  
Трехигольная машина



**V-928D-PL**  
Трехигольная с прямым приводом  
с одинарной протяжкой



**V-928D-2PL**  
Трехигольная с прямым приводом  
и двойной протяжкой



**V-928-PLB**  
Трехигольная с двойной резиновой  
протяжкой



**V-928-PS**  
Трехигольная с пуллером японской  
конструкции

Модель	Игла	Количество игл	Количество нитей	Длина стежка	Скорость	Высота прижимной лапки	Размер иглы	Вес	Габаритные размеры
V-927-PLB	14#	2	4	3.5 мм	4000 об/мин	8 мм	3/16" 1/4" 1/8"	44/99 кг	58x53x47 см
V-928D-2PL	21#	3	6	4.2 мм	3600 об/мин	10 мм	3/16" 1/4" 1/8"	44/99 кг	58x53x47 см

# СПЕЦИАЛЬНАЯ ЗАКРЕПОЧНАЯ МАШИНА

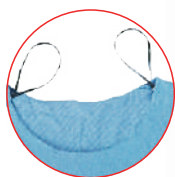

## V-1900A-ATHL

Машина для пришивания петель для плечиков

### Описание изделия:

- Автоматическое управление, 4 секунды на изготовление одной детали, повышение эффективности в 4 раза;
- Оригинальная головка JUKI LK1900 BSS;
- Ультразвуковая обрезка обеспечивает ровный и красивый срез;
- Длина среза регулируется;
- Высота подставки легко регулируется, удобно для операторов;
- Опциональное роликовое протяжное устройство для клиентов с высокими запросами.



## V-430AT-ST

Автоматическая закрепочная машина для подкладки

### Описание изделия:

- Повышение производительности в 3 раза;
- Предотвращает прослабление закрепочной нити, предотвращает травмирование кожи при соприкосновении.
- Может применяться для закрепки и пришивания пуговиц.
- Контроллер Siemens & цилиндр SMC.

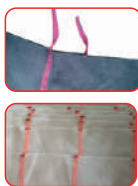

## V-1900A-STT

Закрепочное всасывающее устройство для остатков нитей плоских швов



## V-3900AT

Электронная закрепочная машина для подушек, высота рабочего пространства достигает 17 мм, длина 280 мм (в направлении Y), система DaНао с сенсорным экраном



## V-430ET-CK

Закрепочная машина с функцией пробивания отверстий

Модель	Скорость шитья	Длина складки	Напряжение	Максимальная мощность	Давление воздуха	Вес	Габаритные размеры
V-1900A-ATHL	3200 об/мин	25~4 00 мм	220V	1200W/20K Hz	0.5 Мпа	130/150 кг	130x75x130 см
V-430AT-ST	3000 об/мин	12-15 мм	220V	-	0.5 Мпа	100/120 кг	130x75x130 см



## V-430EQ

Электронная закрепочная машина со встроенным контроллером



## V-1900BSK

Электронная закрепочная машина со встроенным контроллером и легко сменным устройством для пуговиц



## V-1850D

Закрепочная машина с прямым приводом



## V-1850

Механическая закрепочная машина



Тип BROTHER 430D для особо тяжелых материалов



V-1900BSK



V-1903BSK



V-1904A



V-1906A

### Шаблоны закрепок

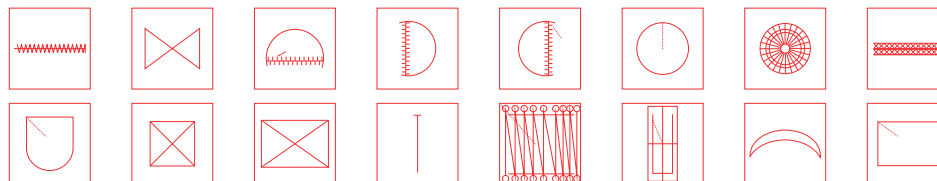

Модель	Игла	Количество игл	Количество нитей	Скорость	Длина закрепки	Ширина закрепки	Стежки	Высота прижимной лапки	Вес	Габаритные размеры
V-1900A	DPx5 14-16#	1	2	3000 об/мин	20 мм	4 мм	15-150	14 мм	45/57 кг	80.6x375x74 см
V-1900LX	DPx5 14-16#	1	2	3000 об/мин	40 мм	30 мм	15-150	14 мм	45/57 кг	80.6x375x74 см
V-1906A	DPx5 14-16#	1	2	3000 об/мин	60 мм	40 мм	15-150	14 мм	45/57 кг	80.6x375x74 см

# УСТРОЙСТВА АВТОМАТИЧЕСКОЙ ПОДАЧИ ПУГОВИЦ



## V-918

Пневматический автомат подачи пуговиц

## V-928

Пуговицы больше 2.8 см



## V-918-VB

Вертикальный автомат подачи  
металлических пуговиц



## V-9985

Автомат подачи пуговиц  
с распознаванием логотипа



## V-438D+P918

Применяется для машин типа brother



## V-373D-AT

Применяется для любых машин



## V-373D-VB-CP

Автоматическая вертикальная  
пуговичнопришивная машина



Модель	Скорость подачи	Размер пуговиц	Толщина пуговиц	Мощность	Напряжение	Давление воздуха	Вес	Габаритные размеры
V-918	0.4S	9-20 мм	1.8-4 мм	400W	0.5 Mpa	0.5 Mpa	38 кг	98x758x129 см

# ПУГОВИЧНОПРИШИВНАЯ МАШИНА



## V-438EQ

Пуговичнопришивная машина с легко заменяемым закрепочным устройством



## V-1903A

Электронная пуговичнопришивная машина



## V-373D

Пуговичнопришивная машина с прямым приводом



## V-1377D

Пуговичнопришивная машина с прямым приводом, объединяющая элементы трех конструкций

### Шаблоны пришивания пуговиц

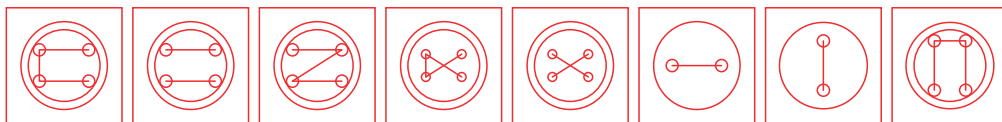

Модель	Игла	Кол-во игл	Диаметр иглы (мм)	Диаметр пуговицы (мм)	Высота лапки (мм)	Скорость (S.p.m)	Скорость (RPM)	Вес (КГ)	Объем (CM)
V-1903A	DPx17 14#	1	8-20	X(2.4-6.8) Y(2.4-6.8)	11	○	2700rpm	42/73	80x37x73
V-373-1	TQx1 TQx7 14-18#	1	10-28	X(2.5-6.5) Y(0-6.5)	9	○	1500rpm	23/29	50.5x33x42
V-373-X	TQx1 TQx7 14-18#	1	10-28	X(2.5-6.5) Y(0-6.5)	9	○	1500rpm	23/29	50.5x33x42
V-1377	TQx1 TQx7 14-18#	1	10-28	X(2.5-6.5) Y(0-6.5)	9	○	1500rpm	23/29	50.5x33x42



### V-T2210D

Шаблонная машина с отдельной лапкой, площадь шитья 22x10 см

### V-T2210D-FD3

Шаблонная машина для пришивания ярлыков с отезжающей лапкой, площадь шитья 22 x 10 см



### V-T3020D

Шаблонная с одной цельной лапкой, площадь шитья 30 x 20 см

### V-T3525D

Шаблонная, площадь шитья 35 x 25 см

### V-T4530D

Шаблонная, площадь шитья 45 x 30 см



### V-6040DS

Шаблонная с большой площадью шитья 60 x 40 см



### V-T1310D-APB

Машина подходит для пришивания кожаных бирок или табличек для багажа и одежды

Модель	Скорость шитья	Зона шитья	Длина стежка	Высота прижимной лапки	Мощность	Давление воздуха	Вес	Габаритные размеры
V-T1310DE	2700 об/мин	130x100 мм	0.05~12.7 мм	25 мм	220V 550W	No need	140/180 кг	122x84x132 см
V-T2210D	2700 об/мин	220x100 мм	0.05~12.7 мм	25 мм	220V 550W	0.5 Мра 1.8л/мин.	140/180 кг	122x84x132 см
V-T3020D	2700 об/мин	300x200 мм	0.05~12.7 мм	25 мм	220V 550W	0.5 Мра 1.8л/мин.	220/280 кг	122x122x132 см
V-T6040DS	2700 об/мин	220x110 мм	0.05~12.7 мм	25 мм	220V 550W	0.5 Мра 1.8л/мин.	400/440 кг	192x162x144 см



## СПЕЦИАЛЬНЫЕ ШАБЛОННЫЕ ШВЕЙНЫЕ МАШИНЫ

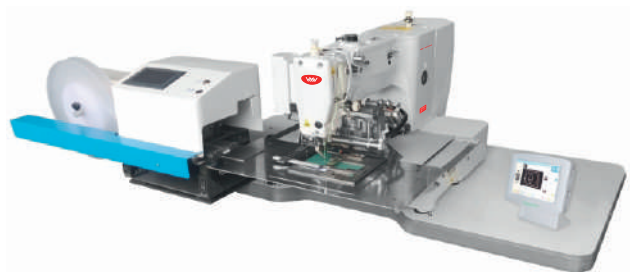

### V-T2210D-VLT-U

Автоматическая машина для резки и притачивания липучек (верхняя подача), V-T2210D-VLT-B - нижняя подача



### V-3020D-F31-D

Шаблонная машина с устройством лазерной резки



### V-T2210D-LAC

Шаблонная машина с длинной цилиндрической платформой

### V-T2210DS-LAC

Шаблонная с длинной цилиндрической платформой с двухсторонним зажимным устройством



### V-2210ATB-NY

Автоматическая машина «птичий глаз»



### V-C3020

Шаблонная машина типа Mitsubishi

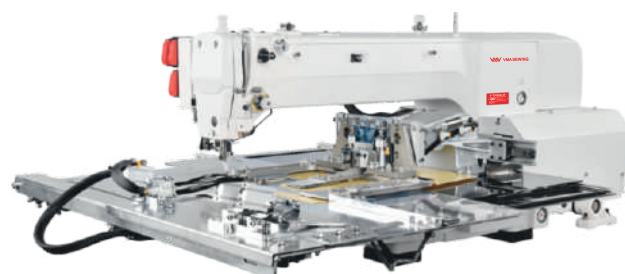

### V-T3020D-CF

Шаблонная машина для кепок (полей шляпы)

Модель	Скорость шитья	Зона шитья	Длина стежка	Высота прижимной лапки	Мощность	Давление воздуха	Вес	Габаритные размеры
7-3020D-F31-D	2700 об/мин	300x200 мм	0.05-12.7 мм	25 мм	220v 550w	0.5 Мра 1.8л/мин.	190/220 кг	142x160x142 см
7-T3020D-DN	2700 об/мин	300x200 мм	0.05-12.7 мм	25 мм	220v 550w	0.5 Мра 1.8л/мин.	220/280 кг	122x122x132 см

# ШВЕЙНАЯ МАШИНА С ПРОГРАММИРУЕМЫМ ШАБЛОНОМ



## V-15090R-LS

Поворотная головка с системой лазерной резки,  
рабочая зона 1 50\*90 см



## V-13085D-2S

Двойная винтовая направляющая,  
рабочая зона 130\*85 см



## V-13085D

Направляющая с одним винтом,  
рабочая зона 130\*85 см



## V-5030DS-9000C

Интеллектуальная прямострочка для раскрытия нижней части  
трикотажной футболки с двух сторон

Модель	Скорость шитья	Зона шитья	Игла	Длина стежка	Мощность	Давление воздуха	Вес	Габаритные размеры
V-12080DN	3500 об/ мин	1300x800 мм	DPx5(#7-#24),DPx17(#11-#24)	0.5-6 мм	220V 600W	0.25-0.4 Мпа (Max 0.5 Мпа)	500/600 кг	220x135x148 см
V-13085D	3500 об/ мин	1300x850 мм	DPx5(#7-#24),DPx17(#11-#24)	0.5-12.7 мм	220V 600W	0.25-0.4 Мпа (Max 0.5 Мпа)	500/600 кг	220x135x148 см



## V-MP1809

### Параметры:

- Собственная система управления более удобна для обслуживания
- Функция самоадаптивного ускорения и замедления на кривой для более гладкой для точной резки
- Стандартное программное обеспечение для вывода шаблонов, более простое для новичков
- Функция автоматической подгонки ножей удобна для их замены различного диаметра

Модель	V-MPI 809
Рабочая поверхность	500x900 1500x1200 1800x900(мм)
Рабочие характеристики	Высокая совместимость, может быть подключен к любой программной системе САПР в помещении
Разрезаемый материал	Медная бумажная доска ПЭТ-доска из ПВХ акриловых полимерных композиционных материалов
Метод резки	Фреза с большим диаметром хода (сменная)
Режущий инструмент	Кромка лезвия масляного перьевого резака (одинарный/многослойный супер стальной резак)
Скорость резки	Сенсорный экран со светодиодным дисплеем 50-00 мм/с
Толщина резки	Меньше или равно 10 мм
Метод фиксации	Вакуумная адсорбция
Точность повтора	Меньше или равно 0.01 мм
Разрешение ПО	0.025 мм / 0.01 мм / 0.1 мм
Формат	hpgl plt dxf
Выходной порт	Дополнительный модуль беспроводного вывода
Напряжение/мощность	220V ±10% 50HZ 3-4.2kw
Шпиндель/мотор	(водяное охлаждение) 40000 об/мин
Трансмиссия	Высокоточный шаговый привод, рельсовые линейные направляющие на импортных подшипниках

# АВТОМАТИЧЕСКАЯ ДВУХИГОЛЬНАЯ МАШИНА ДЛЯ ИЗГОТОВЛЕНИЯ ШЛЕВКИ ДЛЯ РЕМНЯ

**VMA SEWING**

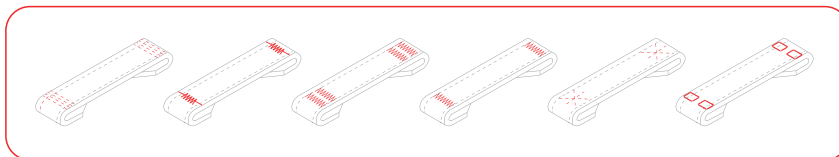
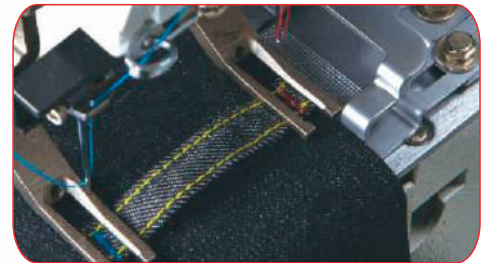

Стандартные виды закрепок

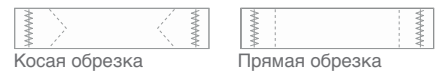

Косая обрезка

Прямая обрезка

Режимы раскроя

## V-T254-DNB

Производство: 5 шт/мин.

### Описание изделия:

- Автоматическая резка/складывание/подача/закрепка: одна машина может заменить 7 операторов.
- За 10 часов можно изготовить 1800-2000 пар броек, что на 7096 раз эффективнее обычного процесса.

V-T254-DNB

Длина шлевки 49-75 мм

V-T254-DNB-L

Увеличенная длина шлевки 65-85 мм

Модель	Скорость шитья	Ширина ремня	Длина ремня	Напряжение	Давление воздуха	Вес	Габаритные размеры
V-T254-DNB	2700 об/мин	7-20 мм	49-75 мм	220V/0.5 Мра	1.8Л/мин.	2007245 кг	128x123x155 см

# МАШИНА С РЕМЕННОЙ ПРОТЯЖКОЙ, С ПОДАЧЕЙ ВНЕ ПЛАТФОРМЫ С АВТОМАТИЧЕСКОЙ ФУНКЦИЕЙ ОБРЕЗКИ



## V-969ATS-RPL

Скорость: 5000 об/мин

### Описание изделия:

- 5000 об/мин авто обрезка,
- с подачей вне платформы, с ременной протяжкой,
- с датчиком распознавания.



## V-J928AT-RPL-S

Скорость: 3500 об/мин

### Описание изделия:

- Экономичный тип, с ременной протяжкой и функцией обрезки.
- Можно выбрать отдельную упаковку.

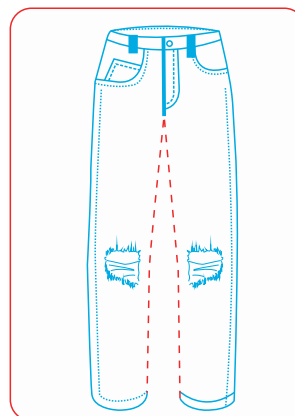

Модель	Скорость	Игла	Мощность	Напряжение	Давление воздуха	Вес	Габаритные размеры
V-928AT-RPL	4300 об/мин	TV5x5 #21	750W	220V	0.5 Мпа	176/230 кг	131x111x149.5 см
V-928AT-RPL-OR	4300 об/мин	Tvx64	750W	220V	0.5 Мпа	100/113 кг	117x82x118 см
V-968ATS-RPL	5000 об/мин	#21	750W	220V	0.5 Мпа	176/230 кг	131x111x149.5 см
V-J928AT-RPL	3500 об/мин	TV5X5 #21	750W	220V	0.5 Мпа	176/230 кг	131x111x149.5 см

# АВТОМАТИЧЕСКАЯ КАРМАННАЯ МАШИНА



## V-T3020ATP-AF

Полностью автоматическая швейная машина для карманов

Производительность: 1000-1200 шт/мин

- Со специальной функцией усиления круглой формы;
- Дает больше места для термоусадки при укладке материала;
- С устройством быстрой смены дизайна; разумная стоимость обсадки;
- Выравнивание сгибов с помощью шагового двигателя повышает эффективность;
- С 3 бесплатными формами

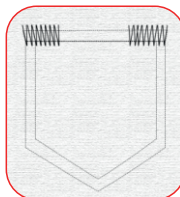

## V-T3020ATPSL-7300A

Автоматическая кармано пришивная машина для джинсов.

Производительность: 6 шт/мин.

С оригинальной машинной головкой Brother, высококачественная модель быстрой смены системы складывания.

(в комплект входит устройство быстрой смены 4 шт.)



Модель	Скорость	Игла	Длина стежка	Напряжение	Давление воздуха	Вес	Габаритные размеры
V-T3020ATP	2800 об/мин	DPx17-#18	0.05-12.7 мм	220V	0.5 Мра 1.8Л/мин.	400/450 кг	185x140x145 см

# ВЫСОКОСКОРОСТНОЙ УСТАНОВЩИК КАРМАНОВ ДЛЯ МОНЕТ

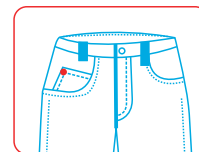

## V-1002ATP

Производительность: 6 шт/мин.

### Описание изделия:

Скорость в зависимости от ткани, до 3500 об/мин.  
Площадь шитья от 50 мм x 50 мм до 170 мм x 150 мм  
Формы и швейная рама легко регулируются  
Для выполнения декоративной строчки можно использовать понятное программирование с помощью сенсорного экрана  
Цветной сенсорный экран с функцией L/O  
Пневматические клапаны/цилиндры SMC.

Мощные двигатели Panasonic X-Y,  
Лазеры для точного позиционирования  
Устройство для укладки готовых карманов/облицовок,  
Монитор нити в стандартном оснащении  
Программируемое натяжение и давление прижимной лапки  
Сидячее рабочее место

### Пример производительности:

Среднее количество карманов: до 6,5 карманов в минуту  
Реальная производительность на фабрике: 3.400 карманов за 10 часов при 100% эффективности (двойная строчка)

Модель	Скорость	Игла	Мощность	Напряжение	Вес	Габаритные размеры
V-1002ATP	3500 об/мин	50x 50-170x150 мм	750W	220V	450 кг	185*140*145

# АВТОМАТИЧЕСКАЯ МАШИНА ДЛЯ ПРОСТРОЧКИ НАКЛАДНОГО КАРМАНА

**VMA SEWING**

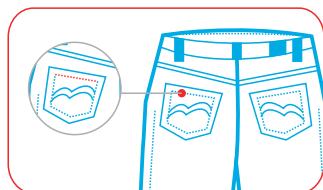

## V-PMC-561DF

Автоматическая машина для прострочки карманного входа  
(плоскошовная головка)

Производительность: 260 шт/час

### Описание изделия:

- Опциональная головка Kansai NL5803GPXP;
- Размер складывания 7-25 мм, управление шаговым двигателем, возможность автоматической регулировки;
- Подходит для многих видов материалов, с хорошими эксплуатационными характеристиками;
- Головка подвижная, проста в обслуживании.

Модель	Скорость шитья	Программируемый размер папки	Мощность	Напряжение	Давление воздуха/ Потребление	Вес	Размеры ДхШхВ
V-PMC-561DF	3500 об/мин	50x 50-170x150 мм	700W	220V-240V Mono 50/60 Hz	5.5Bar/30-45Л/мин.	190 кг	1345x1245x1260 мм



# АВТОМАТИЧЕСКАЯ МАШИНА ДЛЯ ПОДШИВАНИЯ НИЗА БРЮК



## V-63900L/V-63900LC

Скорость: 4000 об/мин

V-63900L Автоматическая прямострочка для подшивки низа брюк

V-63 900 LC Автоматическая машина для подшивки низа брюк со сменой прямого шва на цепной

### Описание изделия:

- С верхней и нижней протяжкой и игольной подачей, следите за тем, чтобы стежки оставались красивыми после шитья.
- Автоматический триммер, подъемник прижимной лапки, сметание нити и складыватель.
- Функция усиления после завершения шитья уплотнительными стежками предотвращает соскальзывание нити.
- Ширина подшивки 12,7 мм, периметр основания цилиндрической платформы 23 см.

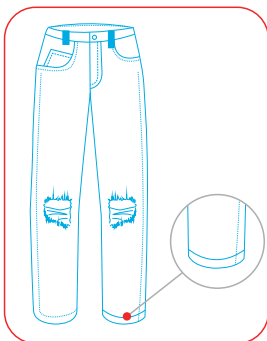

## V-63900FAT

Полноавтоматическая машина для подшивания низа брюк

Производительность: 4 шт/мин

### Описание изделия:

- Полностью автоматическое шитье, не требующее квалифицированных работников;
- Большой челнок сокращает время смены шпульки;
- Максимальная ширина подшивания 30 мм;
- Размер регулируется, минимальный диаметр 14 см;
- 15 секунд за штуку (обычным способом 40 секунд), экономия 2 рабочих, экономия 2 машин.

Модель	Скорость	Игла	Количество игл	Количество нитей	Высота прижимной лапки	Вес	Длина стежка	Габаритные размеры
V-63900	3500	UY180GVS	1	2	14	44/49 кг	1-6 мм	105x75x130 см
V-3022BHE	3500	DBx5	1	2	14	44/49 кг	1-9 мм	105x75x130 см
V-63900FAT	3500	DBx5	1	2	14	44/49 кг	1-9 мм	105x75x130 см

# АВТОМАТИЧЕСКАЯ МАШИНА ПРИШИВАНИЯ ПОЯСНОЙ ЛЕНТЫ

**VMA SEWING**

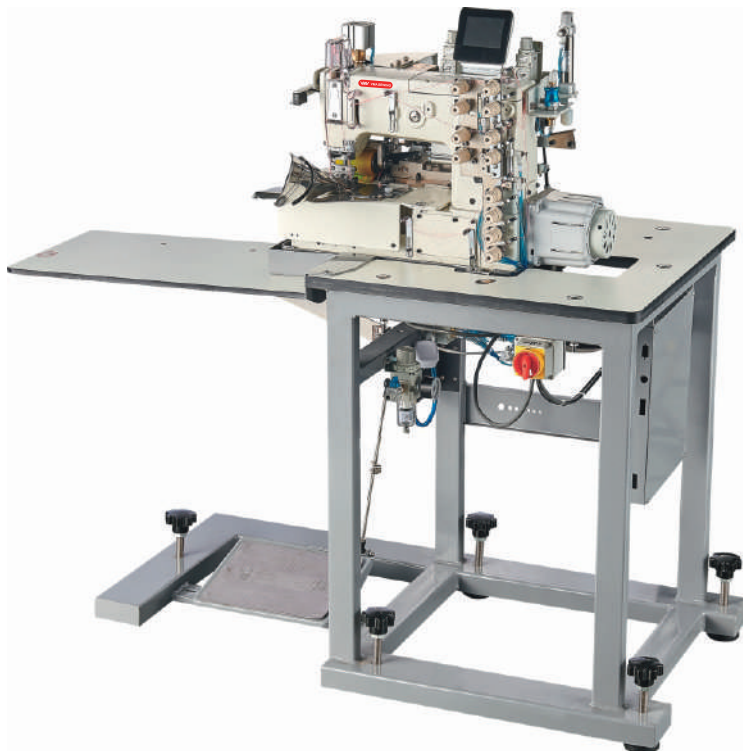

## V-1509P-WATC

Автоматическая машина пришивания поясной ленты  
Производительность: 3 шт/мин

### Описание изделия:

- Оригинальная головка Kansai KS-1 509P;
- С автоматическим режущим устройством, двойным шкивом и функцией подачи зубчатой пластины
- С функцией пропускного стежка для быстрого изготовления второго изделия;
- Используется игла калибра 1/8, легко регулируя требуемое расстояние;
- С датчиком обрыва нити;
- Около 25 секунд за штуку, обычным способом требуется 2 работника, 2 машины, 80 секунд

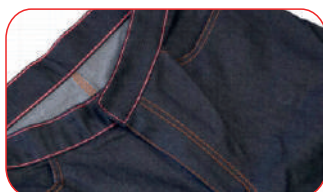

## V-1104P-WATC

Автоматическая поясная швейная машина использует оригинальную головку Kansai KS-1104P, которая имеет подшипниковую конструкцию для 1104P

Производительность: 3 шт/мин

### Описание изделия:

- Может использоваться для тяжелых материалов



Модель	Скорость	Игла	Мощность	Напряжение	Давление воздуха	Вес	Габаритные размеры
V-1509P-WATC	4000 об/мин	DVx7	600W	220V	0.5 Мра	100/113 кг	130x90x130 см
V-1104P-WATC	4000 об/мин	DVx7	600W	220V	0.5 Мра	100/113 кг	130x90x130 см

# АВТОМАТИЧЕСКАЯ МАШИНА ПО УСТАНОВКЕ ЗАКЛЕПОК



Регулировка подачи



Механическое продвижение

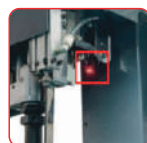

Лазерный позиционер



Устройство маркировки и перфорации

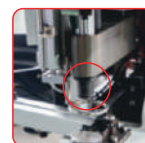

Универсальная форма

## Преимущества:

- С высокой эффективностью работы, 40-60 штук в минуту, в 3-4 раза быстрее, чем вручную, другие аналогичные машины - только около 30 штук в минуту.
- Применение общей обжимки электрической/пневматической машины для прикрепления кнопок, не нужна специальная обжимка. Также удобно заменять верхнюю и нижнюю формы, легко заменять только верхнюю форму от другого бренда.
- Используется электрический интерфейс и интерфейс с сенсорным экраном, который прост в эксплуатации.
- Штамповочная обжимка обладает высокой прочностью и защитой от вибрации.
- В соответствии с размером кнопки можно легко регулировать ширину и высоту дорожки.
- Специальный ножной механизм подачи одновременно подает и вверх, и вниз.
- Лазерное позиционирование делает работу более точной и безопасной.
- При штамповке и заклепывании кнопок перемещайте их сзади и спереди по прямой линии, чтобы убедиться, что кнопки расположены концентрически.

Модель	Напряжение	Мощность	Давление воздуха	Вес, нетто	Габариты
V-T818ATE-4	AC220V/50 Hz	750W	3-6Pa	78 кг	97x65x150 см

## V-T818ATE-AB & T818ATE-CD (обычно требуется 2 комплекта)

Автоматическая машина для прикрепления кнопок

Производительность: 60 штук в минуту

### Применение:

Подходит для всех видов кнопок.

A (верх): Наружный диаметр: 12-20 мм / толщина: 1,5-5,0 мм

C (низ): Наружный диаметр: 9-11 мм / Толщина: 0,2-1,5 мм

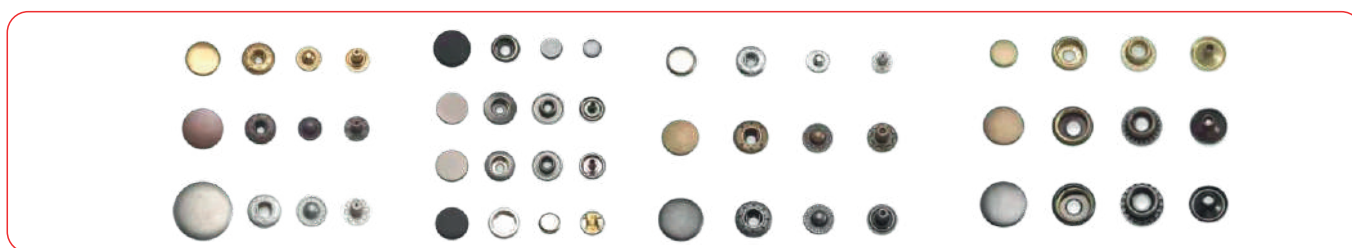

## V-T818ATE

Автоматическая машина для прикрепления поясной пуговицы джинсов

Производительность машины: 60 штук в минуту

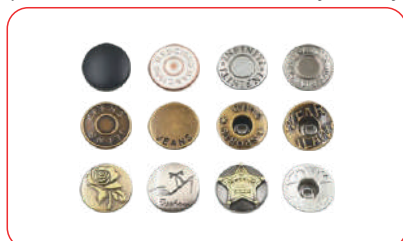

## V-T818ATE-RV

Производительность машины для автоматического прикрепления пуговиц с заклепками: 60 штук в минуту



# АВТОМАТИЧЕСКАЯ МАШИНА ДЛЯ ИЗГОТОВЛЕНИЯ ГУЛЬФИКА ДЖИНС

**VMA SEWING**



## V-T2210MJ-ASN

Производительность: 7 шт/мин

### Описание изделия:

- Формирует строчку на джинсах /брюках для отдыха /униформе и т.д. Программируемая с помощью программного обеспечения схема j-образной строчки, может соответствовать различным требованиям к различным брюкам.
- Автоматическое шитье планки и снятие ее одним работником, каждая деталь занимает всего 9 секунд, экономит 3 оператора, каждый год может сэкономить зарплату 3 работников.



Специальная конструкция, позволяющая избежать ошибок, полностью автоматическая, высокая эффективность и стабильность.

Модель	Скорость шитья	Зона шитья	Длина стежка	Высота прижимной лапки	Мощность	Давление воздуха	Вес	Габаритные размеры
V-T2210MJ-ASN	2700 об/мин	220x100 мм	0.05-12.7 мм	25 мм	220V 550W	0.5 Мра 1.8 Л/мин.	220/280 кг	122x122x132cm

# АВТОМАТИЧЕСКАЯ ДЛИННОШОВНАЯ МАШИНА



## V-AO-3003B

Прошивка боковых швов в стиле открытого шва

Производительность: 5 шт/мин

### Описание изделия:

- Вставки спереди и сзади из денима / хлопчатобумажной ткани
- Швейная головка Pegasus EX521 4-03/333/TK (7500 об/мин), 2 иглы / 4 нити, встроенная технология прямого привода Hohsing
- Специальная направляющая для ткани, позволяющая избежать порезов ткани. Устройство определит изгиб брюк и проследит за ним.
- Специальный датчик толщины переднего кармана и задней кокетки. Укладчик может укладывать длинные и/или короткие брюки. Устройство может работать в автоматическом, полуавтоматическом и ручном режимах.
- Может работать сверху вниз, может работать снизу вверх, может работать как в комбинации, так и отдельно.
- Простой программируемый сенсорный экран с функцией I/O
- Сборщик пыли и нитей
- Производительность для брюк нормальной длины 1 оператор с 2 единицами:  
16 швов/мин = 4 брюк в минуту
- 1 оператор с 1 единицей
- 8 швов/мин = 2 брюк / минута

Модель	Скорость	Мощность	Напряжение	Вес	Габаритные размеры
V-AO-3003B	3500 об/мин	750W	220V		
V-AO-3005B	3500 об/мин	750W	220V		

# МАШИНА ДЛЯ ПРИШИВАНИЯ ПЛАНКИ НА РУКАВ РУБАШКИ

**VMA SEWING**



## V-T7300A-5009B

Производительность: 4 шт/мин

### Описание изделия:

- Производительность: 4 шт/мин
- Обзор изделия:
- Оригинальная головка Brother S7300A-303P;
- С датчиком обрыва нити, электродвигатель Panasonic 1000 W;
- Стабильная ровная строчка, разница в каждом изделии менее 1 мм, не требуется квалифицированных работников;
- Подходит как для изготовления планки левого, так и правого рукава;
- Зона шитья X: 3/4 7/8 1 +1/8 1 +1/4 1 +1/2, Y: 200;
- 180 шт/в час, предполагается одному работнику управлять 2 машинами, производить 360 шт/ч, ручным способом 2 работника производят только 80 шт/ч;



Включает складыватель планок

Модель	Скорость шитья	Игла	Длина стежка	Напряжение	Давление воздуха	Вес	Габаритные размеры
V-T7300A-5009B	2500 об/мин	DBxI	0.1-6 мм	220V	0.5 Мпа	280/267 кг	135x125x140 см

# АВТОМАТИЧЕСКИЙ УСТАНОВЩИК КАРМАНОВ ДЛЯ РУБАШЕК / ФУТБОЛОК

**VMA SEWING**



## V-T9000ATP-QC

Автоматическая карманная машина для трикотажа и рубашек с быстросменной формой, головка JUKI

Производительность: 3 шт/мин

### Описание изделия:

- Высокая эффективность шитья
- Подходит для различных фасонов карманов
- Быстро заменяемая насадка
- Лазерное выравнивание и автоматическое складывающее устройство
- Дополнительная экономичная настраиваемая карманная насадка
- Мощная система управления

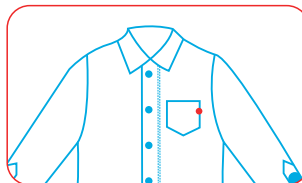

## V-T8000ATP

С устройством для быстрой смены формы

Автоматическая машина для прикрепления карманов к рубашкам/футболкам

Производительность: 5 шт/мин

### Описание изделия:

- Оригинальная головка jUKI 8000
- Автоматическое складывание / подача / шитье / укладка в стопку
- 200-250 пар в час, эффективность в 5 раз выше
- Однократное складывание, нет необходимости в сгибании кармана
- Подходит для карманов различной формы
- Площадь шитья 200 мм\*200 мм



Модель	Электропитание	Давление воздуха	Скорость шитья	Зона шитья	Длина стежка	Хранилище шаблонов	Мощность	Тип иглы	Вес	Размер упаковки
V-T7300ATP	AC220V, 50/60 Hz	0.6 Мпа	3000об/мин	25X21 см	0.1-20 мм	999	3.5kw	DPX5	440/570 кг	192X150X188 см

# АВТОМАТИЧЕСКАЯ МАШИНА ДЛЯ ПРИШИВАНИЯ ПУГОВИЦ К РУБАШКЕ

**VMA SEWING**

## V-1903AT-MB06

Производительность: 3 шт/мин

### Описание изделия:

- Автоматический индекатор петель для женской и мужской одежды
- Направление подачи может быть изменено (правая подача для мужской одежды) (левая подача для женской одежды)
- Изделие может быть размещено на подающем столе во время обработки предыдущего предмета одежды
- Это устройство для подачи внахлест сокращает время работы на 5 секунд/изделие
- Один оператор может управлять 3 машинами, при 2 комплектах производительность составляет 200%, при 3 машинах - 280% (приблизительно)
- Машина может прошивать от 1 до 20 петель для пуговиц и сохранять в памяти 999 выкроек
- Высокоточный серводвигатель, подающий сигнал между петлями
- Лазерные лучи для правильного позиционирования предмета одежды
- Устройство для дополнительной фиксации, предотвращающее отклонение материала во время доставки предмета одежды в зону шитья
- Страница ввода-вывода для удобного управления выходами и позиционирования датчиков
- Монитор нити для определения конца нити и возможного ее разрыва
- Оригинальный SMC для всех стандартных пневматических деталей
- Для этой операции не требуется квалифицированных операторов

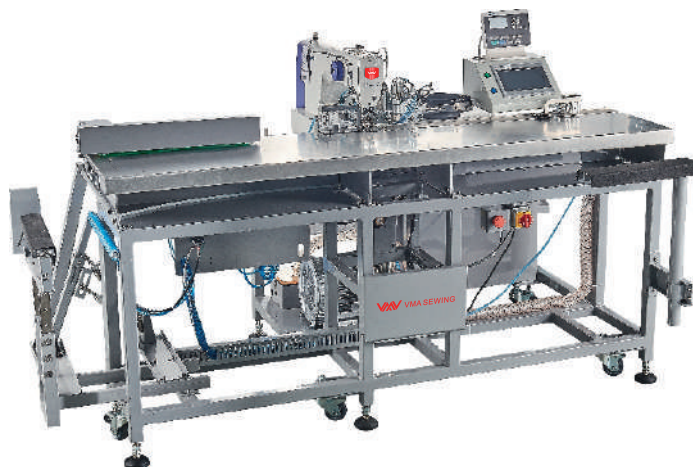
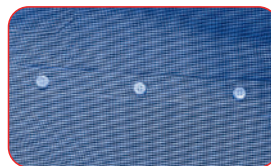

## V-1795FAT-MB03

Полностью автоматическая машина для проделывания пуговичных отверстий

Производительность: 4 шт/мин

### Описание изделия:

- Устройство оснащено пневматической системой подачи пуговиц всех видов IMB-6002A
- Расстояние между пуговицами легко программируется с помощью цветного сенсорного экрана
- Устройство для подачи внахлест сокращает время работы на 5 секунд/предмет одежды
- Направление подачи - вправо (только правые боковые панели)
- После нажатия кнопки одежда будет транспортирована в укладчик
- 2-3 агрегата могут управляться 1 оператором, а также в сочетании с устройством для проделывания пуговичных отверстий (MB6003A)
- Совет: 2-кратный индекатор отверстий для пуговиц и 1-кратный индекатор - хорошая комбинация
- Высокоточный серводвигатель, подающий лазерный луч между кнопками для правильного позиционирования изделия
- Данные можно быстро передавать между различными машинами с помощью USB или SD-карты
- Интерфейс ввода-вывода для простого управления выходами и позиционирования датчиков
- Контроль конца нити и ее возможного обрыва.
- Привод и двигатель Panasonic X
- Оригинальный SMC для всех стандартных пневматических деталей
- Для этой операции не требуется квалифицированных операторов

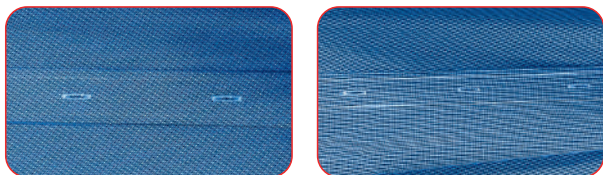



# АВТОМАТИЧЕСКАЯ МАШИНА ДЛЯ ПОДШИВАНИЯ ФУТБОЛОК

**VMA SEWING**

## V-W500APW-BHR

Производительность: Один человек управляет двумя установками по 6-8 шт/мин

Если один человек управляет двумя комплектами, 6-8 штук в минуту

### Описание изделия:

- Подходит для подшивания низа футболок для взрослых, с автоматической направляющей системой, один рабочий может управлять машиной для 2 комплектов, каждый час может производить около 360 штук на 2 станках.
- Выберите размер и отрегулируйте его с помощью панели управления, максимальный периметр футболки 160 см, минимальный периметр 80 см; ширина подшивки от 15 до 25 мм.
- Оригинальная японская плоскошвейная машина с высококачественным серводвигателем и электронными компонентами позволяет идеально соединять начальные и конечные стежки.
- С высокотехнологичным укладчиком, чтобы убедиться, что после обрезки ткань собрана правильно.
- Подходит для большинства видов хлопчатобумажных материалов, хлопка с добавлением полиэфира, хлопка с добавлением вискозы, хлопка с добавлением модала или других видов материалов



## V-W500APW-BHF

Автоматическая машина для подшивания плоских деталей

Производительность для пошива рукавов или цельного низа: 6-8 деталей в минуту



Модель	Скорость шитья	Длина стежка	Напряжение	Давление воздуха	Вес	Габаритные размеры
V-W500APW-BHR	4000 об/мин	1.5-5 мм	220V 50/60 Hz	0.6 Мпа	340/370 кг	147x117x148 см
V-W500APW-BHF	4000 об/мин	1.5-5 мм	220V 50/60 Hz	0.6 Мпа	500/550 кг	232x127x148 см

# АВТОМАТИЧЕСКАЯ МАШИНА ДЛЯ УСТАНОВКИ ПЛАНКИ VMA SEWING ДЛЯ РУБАШЕК ПОЛО И ФУТБОЛОК

**VMA SEWING**



## V-T5878-58N

Производительность: 4 штуки в минуту

### Описание изделия:

- За 3-8 секунд обрабатывается одна футболка; около 2000 штук за 10 часов работы.
- Подходит для большинства мужских и женских футболок, футболок поло.
- Головка станка оригинальная из Японии, с полумасляным электронным замком, сервомотором Panasonic, японской системой управления, немецкими электронными компонентами Schneider, цилиндром SMC, все детали высокого качества.
- Встроенное управление двигателем обеспечивает точную и привлекательную резку.
- Панель управления очень проста и удобна, с инфракрасным лазером (системой позиционирования), с датчиком разрыва нити, с автоматическим штабелером для сбора материала.

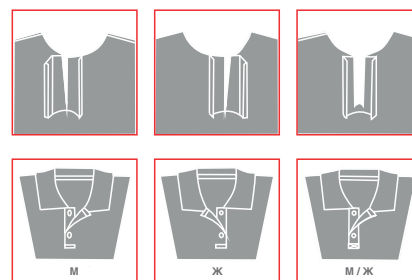
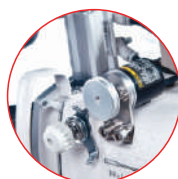
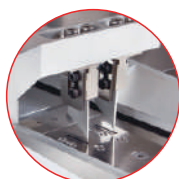

Модель	Игла	Точность	Скорость шитья	Ширина шитья	Длина шитья	Напряжение	Давление воздуха	Вес	Габаритные размеры
V-T5878-58N	DBx1 9# 11 # 12# 14#	± 0.02 мм	3600 об/мин	60 мм	360 мм	20V 50/60 Hz	0.6 Мпа	266/342 кг	146x105x138с

# МАШИНА ДЛЯ ПРИШИВАНИЯ БИРКИ НА КАРМАН БРЮК

**VMA SEWING**



## V-5016A-9000C

Машина для пришивания бирки на карман брюк  
Производительность: 5 шт/мин

### Описание изделия:

- Рабочая прямострочная головка Juki 9000C (4500 об/мин)
- Рабочая головка для прострочки «складных» накладок на карманах с качественной строчкой и отличным расстоянием между кромками
- Различную ширину верхнего стежка можно регулировать с помощью эффективного устройства для складывания.
- Программное обеспечение можно настроить так, чтобы оно выполняло стежки по всей длине кармана (датчик), а также только по длине лицевой стороны.
- Устройство можно использовать для переднего или заднего кармана-регулировка ширины шитья не требует навыков оператора
- Свободно программируемая с помощью сенсорного экрана этикетка может быть прикреплена закрепкой или уплотненным стежком в соответствии с потребностями длиной стежка от 0,5 до 5 мм
- Производительность: до 550 карманных накладок / 1 час
- Позиционирования, с датчиком разрыва нити, с автоматическим штабелером для сбора материала.

Тип устройства шитья	Производительность в 1 час	Швейная головка	Скорость	Длина стежка	Напряжение	Мощность	Давление воздуха / Потребление	Размеры в упаковке, мм ДхШхВ	Вес кг	Вес брутто
V-5016A-9000C	550	Juki DDL9000	4500 об/мин	0.5-5 мм	220V - 240V Mono 50/60 Hz	1,20Kw	6Bar / 15Л/мин.	1820x1220x1420	150 кг	180 кг

# АВТОМАТИЧЕСКИЙ ЛАЗЕРНЫЙ ВСКРЫВАТЕЛЬ КАРМАНОВ

**VMA SEWING**



## V-1008ATP-2T

Производительность: 10-15 минут/шт

### Описание изделия:

- Карманный открыватель подходит для настоящих карманов, потайных карманов, планки на футболках, особенно для застежки-молнии спортивных брюк, которую можно вскрыть за один раз, что в три раза быстрее, чем у обычного вскрывателя карманов.
- Автоматический механизм складывания карманов без использования утюга применяет технологию автоматического складывания, которая повышает эффективность производства и экономит трудозатраты за счет устранения необходимости в гладильном столе для складывания карманов.
- Механизм автоматической усадки внутренней прижимной рамки не ограничивает изменение контура края кармана. Внутренняя прижимная рамка добавляет функцию сменной регулировки.
- Автоматический механизм подачи, после машинного шитья использует автоматический манипулятор, и швейные изделия можно аккуратно укладывать.



Скорость швейной головки	3000 стежков/мин
Машинная игла	311 (HS)
Программирование стежков	mt*190 (12#, 14#, 16#)
Емкость памяти программирования	экран ввода режима работы
Расстояние между стежками	Можно сохранить до 999 видов шаблонов
Высота подъема лапки	1.0 мм - 3.5 мм
Размер отшиваемых краманов	60 мм - 80 мм
Скорость шитья карманов	Направление X 100 мм - 220 мм, Направление Y 12 мм - 30 мм
Метод складывания	10-15 секунд на каждый отрезок
Вскрытие карманов	Складывание карманов в четырех направлениях одновременно с резкой лазерной головкой мощностью 100 Вт
Метод шитья	Складывание и шитье кармана выполняются одновременно,
Режим привода подачи	С функцией защиты от обрыва нити
Напряжение питания	Тайваньский серводвигатель DELTA (750 Вт)
Давление и потребление воздуха	AC220V
Масса	0.5 Мпа (5 kg/cm <sup>2</sup> ) 22 sqdm/ min
Вес	650 кг

# АВТОМАТИЧЕСКАЯ МАШИНА ДЛЯ ОБШИВАНИЯ РАНТОМ БРЮЧНЫХ КАРМАНОВ

**VMA SEWING**

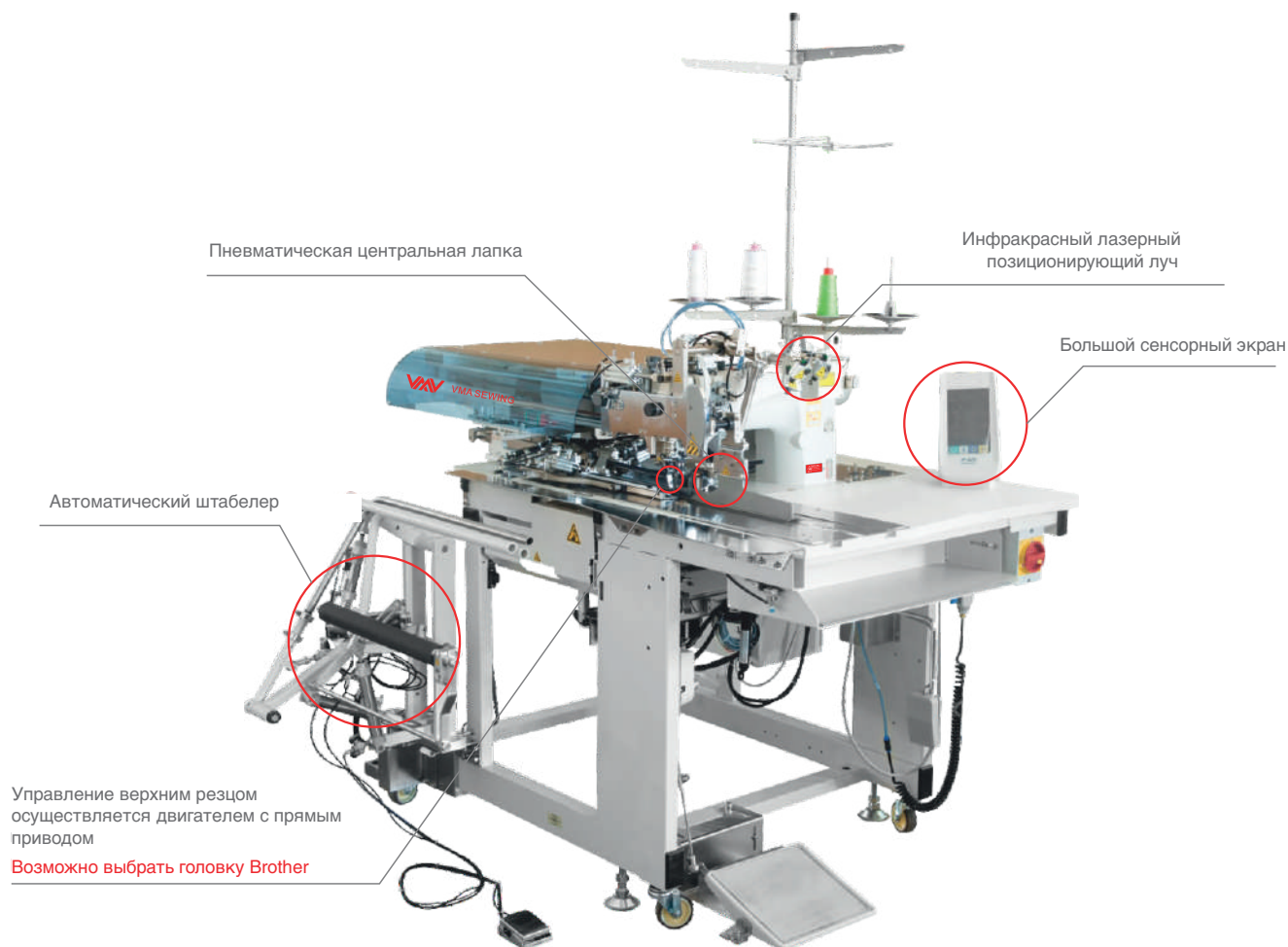

## V-T5878-28F

Производительность:  
Нормальная длина 140 мм, 5 шт./мин.

### Описание изделия:

- Подходит для прямых карманов на костюмах / пиджаках / брюках (можно добавить клапан), длина шитья от 35 мм до 220 мм.
- Простое изменение конструкции с одинарного ранта на двойной: замените накладку центральной прижимной лапки, а затем нажмите одну клавишу на панели управления, чтобы автоматически изменить все параметры.
- Управление системой верхней резки с помощью двигателя с прямым приводом повышает эффективность, экономит энергию, снижает шум и вибрацию.

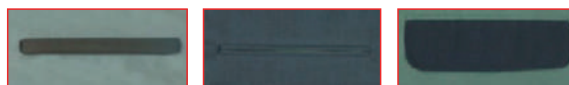

V-T5878-28B



V-T5878-38B

**Автоматическая машина  
Для обшивания рантом карманов,  
в том числе, наклонных**

Модель	Игла	Размер иглы	Длина стежка	Скорость шитья	Длина шитья	Уплотненные стежки	Закрепка	Напряжение	Давление воздуха	Вес	Габаритные размеры
V-T5878-28F	DPx17	10 мм / 12 мм (options: 14 16 18 20 мм)	Standard 2.5 мм (2-3.4 мм)	3000 об/мин	35 мм-220 мм	Standard 1.0 мм (0.5-1.5 мм)	Standard 2.0 мм (0.5-1.5 мм)	220V 50/60 Hz	300/350 кг	300/350 кг	160x90x160 см

# УСТРОЙСТВО ДЛЯ ПОШИВА ВЫТАЧЕК И СКЛАДОК ДЛЯ КОСТЮМНЫХ БРЮК

**VMA SEWING**

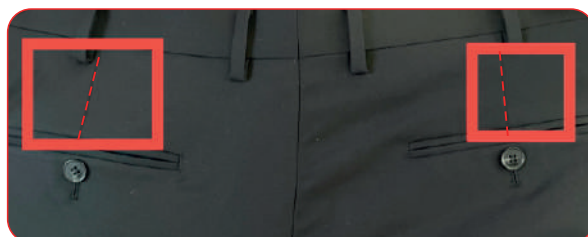

## V-5015A-9000C

Производительность: 8 шт/мин

### Устройство для шитья вытачек и складок:

- Устройство подачи, управляемое шаговым двигателем, обеспечивает одинаковое качество вытачки или складки
- С помощью устройства можно шить из различных тканей
- Простая подача на платформе
- Для работы с этим устройством не нужны квалифицированные операторы, очень короткое время обучения
- Легко программируемые вытачки или складки, всего 1 раз запрограммируйте необходимые параметры, затем сохраните для последующего использования
- Зажимной стол для зажима брючного комплекта, водопадная система
- Нет необходимости менять формы или детали для складок или вытачек, машина работает с системой X-Y через сенсорный экраном
- Иглы захватывают ткань после подачи, поэтому положение ткани всегда правильное и ровное
- Вытачки пришиваются сверху вниз по шву, чтобы на ткани не было ямочек
- Возможно программирование цикла для разных вытачек/складок на одних и тех же брюках
- Цилиндр SMC
- Сервопривод Panasonic для высокоточного контроля длины стежка
- Свободно программируемая функция закрепки

Тип устройства шитья	Производительность в lh	Длина вытачки/складки	Ширина вытачки/складки	Швейная головка	Скорость	Длина стежка	Напряжение	Мощность	Давление воздуха / Потребление	Размеры, мм ДхШхВ	Вес кг	Размеры в упаковке, мм ДхШхВ	Вес брутто
V-5015A-9000C	625 - 750 darts/ pleats	10-250 мм	4 - 40 мм	Juki DDL9000	4500 об/ мин	0.5-5 мм	220V - 240V Mono 50/60 Hz	1,20Kw	6 Bar / 15 Л/мин.	1100x800x1300	170 кг	1270x890x1450	210 кг

# АВТОМАТИЧЕСКАЯ МАШИНА ДЛЯ ОБМОТКИ ПУГОВИЦ



## V-289RK

Производительность: 6-7 шт/мин

### Описание изделия:

- У машины высокая производительность. Она создана для обработки мужских и женских пальто, костюмов, униформы и т.д.
- Замена различных типов пуговиц, таких как плоские пуговицы, пуговицы с петлей, покрытые пуговицы, пуговицы-кнопки – производится очень легко.
- Машина может комплектоваться одновременно двумя формовками для пуговиц, что дает повышение производительности при пришивании сразу двух пуговиц.
- Каждая машина поставляется в комплекте с 24 формовками для пуговиц.



## V-438-289

Машина для обмотки и обвязки пуговиц



## V-12P

Машина для обмотки и обвязки пуговиц



## V-12R

Автоматическая машина для обмотки и обвязки пуговиц «на горячую»

Модель	Скорость подгибки	Скорость шитья	Игла	Расстояние между отверстиями для пуговиц	Напряжение	Вес	Габаритные размеры
V-289RK	1800 об/мин	1200 об/мин	SMx332EXTLG-NY (#12-18)	1,5-6 мм	220V	280/267 кг	135x125x140 см



### V-T588E

Компьютеризированная машина ручного стежка

#### Описание изделия:

- Легко регулировать размер точки бисероплетения и длину стежка, а также можно выровнять верх и низ.
- Кнопка для половины стежка позволяет укоротить оставшуюся длину нити, а устройство позиционирования облегчает шитье.

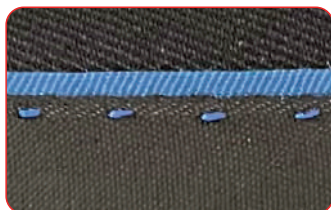

### V-T798E

Компьютеризированная машина ручного стежка

#### Описание изделия:

Машина используется для декоративной ручной строчки, а также для усиления строчки на одежде, есть специальная модель для рубашек. Подходит для тканей различной толщины.



Модель	Игла	Количество нитей	Ширина стежка	Длина стежка	Высота прижимной лапки	Скорость шитья	Вес	Габаритные размеры
V-T588	750С 16-23#	1	90 мм	0.5-6 мм	220V	420-500 об/мин	191/225 кг	1280x960x860 см



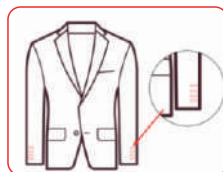

## V-6000D

Машина для имитирования отверстий для пуговиц  
Производительность: 30 шт/час

### Описание изделия:

- Программируемые параметры, такие как длина стежка, длина и ширина отверстия для пуговицы.
- Автоматическая регулировка количества петель для пуговиц и расстояния между двумя отверстиями.
- Сенсорный ЖК-экран с функцией определения положения иглы.
- С 20 шаблонами, скорость 1500-3500 об/мин, игла EBx750 14#16#, швейный двигатель, давление воздуха 0,6Мпа, 220 В 50 Гц.

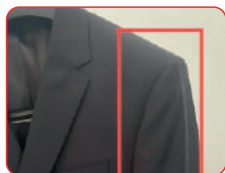

## V-T560A

Компьютеризированная машина по установке рукава  
Производительность: 15 шт/час

### Описание изделия:

- Верхнее управление подачей с помощью 2-ступенчатого двигателя.
- ЖК-экран может записывать 100 шаблонов.
- Можно установить отдельный сегмент для значения количества складок.
- Можно регулировать величину небольшой складки с помощью педали
- Со 100 узорами, скорость 4000 об/мин, игла 134-35 точек на дюйм x 36 9-16#, длина стежка 1.5-5 мм, ход иглы 41 мм, высота подъема прижимной лапки 8 мм, 2 нити, двигатель мощностью 750 Вт, давление воздуха 0,5 Мпа, 220 В 50 Гц.



# АВТОМАТИЧЕСКАЯ МАШИНА ДЛЯ СРАЩИВАНИЯ ЭЛАСТИЧНЫХ ЛЕНТ

**VMA SEWING**



## V-T1008G-09XJ

Производительность: около 5000 шт за 10 часов

### Описание изделия:

- Автоматическая подача/раскрой /шитье / сбор одной кнопкой;
- Один рабочий может управлять 6 машинами; каждая машина может производить около 5000 штук за 10 часов.
- Есть 2 способа сращивания резинки, называемые внахлест и встык;
- Длина сращивания составляет 200-999 мм; Ширина составляет 6-60 мм;
- Автоматическая остановка при окончании ленты или обнаружении узла ленты;
- Легко регулировать размер ленты, нужно только отрегулировать колесо стягивающего винта.

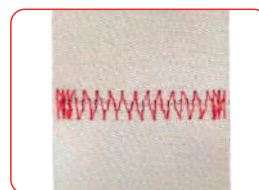

Graphic visual identification system    Collection device

V-T1007G-10XJ: может читать логотип автоматически, обеспечить абсолютное среднее положение между логотипом и местом соединения, что более эффективно, может соединить одну ленту большого размера и одну ленту малого размера. С помощью специального устройства для сбора, которое имеет 3 стержня, каждый из них собирает по 200 шт материала, всего по 600 шт за раз.

Модель	Скорость шитья	Зона шитья	Мощность	Давление воздуха	Вес	Габаритные размеры
V-T1008G-09XJ	2700 об/мин	100x70 мм	220V 550W	0.5 Мпа 1.8Л/мин.	2307260 кг	125x93x133 см

# АВТОМАТИЧЕСКАЯ МАШИНА ПРОТЯГИВАНИЯ ШНУРОВ В СПОРТИВНОЙ ОДЕЖДЕ

**VMA SEWING**



**V-T6021AST**

**Экономичный класс**

Производительность: 10-15 сек/шт

## **V-F6021AST** высокий класс

Производительность: 6 шт/мин

Машина подходит для продевания в плоские петли для пуговиц, отверстия «птичий глаз», металлические отверстия, такие как спортивные брюки, кофты, толстовки с капюшоном и т.д. Машина объединяет процесс в один этап, снижая трудоемкость и повышая эффективность. завершение процесса установки шнура занимает около 10-14 секунд

### Преимущество в производительности:

**МНОГОФУНКЦИОНАЛЬНОСТЬ:** Переключение 2-х режимов одной кнопкой.

**ПРОЦЕСС ВСТАВКИ ШНУРА** в брюки или толстовки с капюшоном по запатентованной технологии.

**РЕЖИМ ВСТАВКИ:** Полуавтоматический или полностью автоматический с помощью одной клавиши.

**РЕЖИМ ПЕРЕКЛЮЧЕНИЯ:** Ручной или ножной переключатель может переключаться в зависимости от потребностей клиента. Скорость: Скорость ввода может регулироваться сенсорным экраном в зависимости от запроса клиента. Запатентованная технология

**МЕХАНИЗМ ВЫДВИЖЕНИЯ:** Его можно поворачивать на 90 градусов. Высоту подъема также можно регулировать в соответствии с потребностями разных людей.

**РАСШИРИТЕЛЬНАЯ ПЛАСТИНА:** Рукоятка управления может выдвигаться ровно на 90 градусов и освобождать место для установки специального зажима для застежек-молний.

Модель	V-F6021 AST
Диаметр брюк	191мм - 445 мм
Диаметр кепки	116 мм - 121 мм
Тип отверстия для шнура	Плоская петля для пуговицы > 8 мм; петля "птичий глаз" > 5 мм, отверстие > 5 мм
Диаметр шнура	круглый шнур: 5 мм-6 мм плоский шнур: 5мм -9мм
Давление	0.5 Мпа, 0.5 Л/мин.
Напряжение	200-240V Однофазный 200-240V
Мощность	600W
Масса	200 кг / 280 кг
Размеры изделия	Д: 1170мм, Ш: 520мм, В: 1087 мм (Ширина откидной платформы после открывания составляет 922 м)
Размер упаковки	Д: 1500 мм, Ш: 600 мм, В: 1300 мм



## V-L998DAT-2G-R

Один комплект левого оверлока EX с прямым приводом с одним комплектом обычного оверлока EX с прямым приводом с 4 нитками, для сшивания двух сторон кромки, вместе с устройством подачи

### Описание изделия:

Левая и правая стороны ткани шьются для матрасов, салфеток для уборки, шарфов и других декоративных изделий с обеих сторон. Скорость работы значительно повышается время шитья сокращается до минимума при пошиве изделий высокого качества, с чистыми и красивыми стежками.



## V-L998D

Левосторонний высокоскоростной автоматический оверлок



## V-L998TD

Высокоскоростной обратный оверлок с прямым приводом



## V-L998E-4

Левосторонний высокоскоростной автоматический 4-х ниточный оверлок с триммером и подъемником лапки



## V-L7300

Высокоскоростная реверсивная прямострочка с прямым приводом



## V-L500D

Высокоскоростная посковшевка с реверсом и прямым приводом

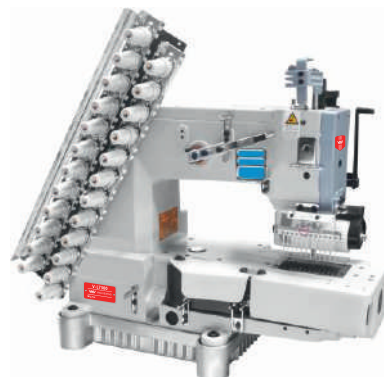

## V-L008VCD

Швейная машина msM с прямым приводом

# ВЫСОКОСКОРОСТНЫЕ МАШИНЫ ДЛЯ ШИТЬЯ ЗИГЗАГ



## V-2284 ЗИГЗАГ

(1 шаговая 2 точечная & 3 шаговая 4 точечная)  
механическая



лицо

оборот



## V-2284D-7/P ЗИГЗАГ

(1 шаговая 2 точечная & 3 шаговая 4 точечная)  
электронная



лицо

оборот



## V-2290SS-7

Компьютеризированная машина  
зигзаг с шаговым мотором



## V-2290SR-7

Компьютеризированная машина  
зигзаг с двойным шаговым мотором

Модель	Игла	Обрезчик	Положение иглы	Ширина шва-зигзаг	Автоматический подъемник прижимной лапки	Высота прижимной лапки	Скорость	Вес	Габаритные размеры
V-2284D	DPx5 10-14#			10 мм		5.5-10	4500 об/мин	39/47 кг	66x35x62 см
V-2284D-7/P	DPx5 10-14#	О	О	10 мм		5.5-10	4500 об/мин	39/47 кг	66x35x62 см
V-2280D-7/P	DPx5 10-14#	О	О	10 мм	О	5.5-10	4500 об/мин	39/47 кг	66x35x62 см

Name of pattern	Straight stitch	Basic zigzag	2 step zigzag	3 step zigzag	Scallop(left)				Scallop(right)				Blind stitch (left)	Blind stitch (right)	Custom pattern		
					Standard	Crescent	Equal-width	Equal-width	Standard	Crescent	Equal-width	Equal-width					
Stitch patterns	—	∩	∩	∩	∩	∩	∩	∩	∩	∩	∩	∩	∩	∩			
Number of stitch	1	2	4	6	24				12				24		12	2+α	maximum 500



### V-20U53E

Компьютеризированный ЗИГЗАГ со 190 рисунками



### V-20U93E

Компьютеризированный ЗИГЗАГ со 190 рисунками и автосмазкой



### V-20U43D

Простой ЗИГЗАГ с прямым приводом



### V-20U53D

Простой ЗИГЗАГ с прямым приводом



### V-20U93D

Простой ЗИГЗАГ с прямым приводом и автосмазкой



### V-20U43

Обычный ЗИГЗАГ



### V-20U53

Обычная машина ЗИГЗАГ



### V-20U63

Обычная машина ЗИГЗАГ



### V-457A

3-х шаговй 4-х точечный ЗИГЗАГ

Модель	Игла	Количество нитей	Длина стежка	Высота прижимной лапки	Ширина шва-зигзаг	Скорость	Вес	Габаритные размеры
V-20U43	DPx5 14-16 #	2	5 мм	6-12 мм	12 мм	2000 об/мин	20/28 кг	56x26x44.5 см
V-20U53	DPx5 14-16 #	2	5 мм	6-12 мм	8 мм	2000 об/мин	20/28 кг	56x26x44.5 см
V-T457A	DPx5 14-16 #	2	5 мм	6-9 мм	8 мм	1600 об/мин	20/28 кг	56x26x44.5 см
V-T20U53D	DPx5 14-16 #	2	5 мм	6-12 мм	8 мм	1800 об/мин	20/28 кг	56x26x44.5 см



**V-20U53DB**

ЗИГЗАГ с прямым приводом, большим челноком, увеличенным корпусом серии 530



**V-20U53DB-S**

ЗИГЗАГ с прямым приводом, большим челноком, увеличенным корпусом со 190 шаблонами



**V-20U53DB-SS**

ЗИГЗАГ с прямым приводом, большим челноком, увеличенным корпусом, с 240 шаблонами и двойным шаговым мотором



**V-20U53DB-AT**

Автоматическая швейная машина ЗИГЗАГ с триммером.



**V-20U53AT-S**

ЗИГЗАГ с прямым приводом, большим челноком, увеличенным корпусом со 190 шаблонами



**V-20V53DH**

ЗИГЗАГ с прямым приводом, большим челноком, с верхней и нижней подачей



**V-20U73D/V-20U73DB**

ЗИГЗАГ с прямым приводом, большим челноком и цилиндрической станиной



**V-2150H**

Одноигльный колонковый ЗИГЗАГ 3-х шаговый, 4-х точечный



**V-8530D**

Зигзаг с подачей вне платформы с прямым приводом

Модель	Игла	Количество нитей	Длина стежка	Высота прижимной лапки	Ширина шва-зигзаг	Скорость	Вес
V-T20U53DB	DPx5	2	5 мм	8-12 мм	8 мм	2500	20/28
V-20U53H	DPx17	2	6 мм	8-13 мм	0-9 мм	2000	35/41



**V-T500**

Настольная машина потайного стежка



**V-T500-1**

Настольная машина потайного стежка с функцией пропуска



**V-T511D**

Промышленная машина потайного стежка



**V-T511E**

Машина потайного стежка с прямым приводом для средних и тяжелых материалов



**V-360-BD**

Машина потайного стежка с прямым приводом для тяжелых материалов



**V-364-BD**

Машина прямого стежка с прямым приводом и дифференциалом подачи



**V-370-BD**

Машина потайного петлевого стежка с прямым приводом и настраиваемой шириной



**V-860**

Петлевой потайной стежок



**V-1190**

Двухсторонняя машина потайного стежка



**V-1430**

Потайной стежок со специальной протяжкой для одежды для подводного плавания и серфинга



**V-357-BD**

Машина потайного стежка с прямым приводом, с протяжкой для пришивания поясов к брюкам



**V-160-20**

Полуавтоматическая закрепочная машина потайного стежка



**V-T641EP**

Потайной стежок с функцией пневматического триммера



**V-T641-2A**

Потайной стежок с плоской головкой, ручной смазкой для обычной одежды, свитеров, шляп и т.д.



**V-T641-6B**

Потайной стежок с цилиндрической станиной и автосмазкой для перчаток, носков и т.д.



# МАШИНА ДЛЯ РУЧНОГО СТЕЖКА И РАЗДЕЛЕНИЯ МАТЕРИАЛА

**VMA SEWING**



## V-T388D

Простая машина для ручного стежка  
с прямым приводом



## V-T388

Механическая машина для ручного стежка

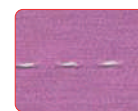

Stitch sample



## V-103-3

Машина для резки одежды



## V-PF130A

Двухсторонняя машина для разделения кашемира,  
автоматическая регулировка ножа, размер ножа 130 мм,  
серводвигатель, ширина резки 1,1-15 мм, 2000-11 000 об/мин,  
питание 220 В.

Модель	Игла	Количество нитей	Длина стежка	Высота прижимной лапки	Ширина шва-зигзаг	Скорость	Вес	Габаритные размеры
V-T388	DPx5 16-20#	1	5-8	5 мм	2/3/4/5	1000 об/мин	29.5/36.5 кг	59x23x55 см



**V-T26-1A**  
Одноигольная



**V-T26-2A**  
Двухигольная



**V-T26-22**  
Одноигольная с двумя нитями



**V-T26-1S**  
Со складывателем для закрытия края



**V-GK-9-12BB**  
На батарейках,  
во время работы не нужен кабель



**V-GK-9-12**  
Новый дизайн



**V-GK-9**  
С ручной смазкой



**V-T26-1A-ATF**  
с боковой накладкой для транспортировки



**V-T109**  
Маленький оверлок для ковров

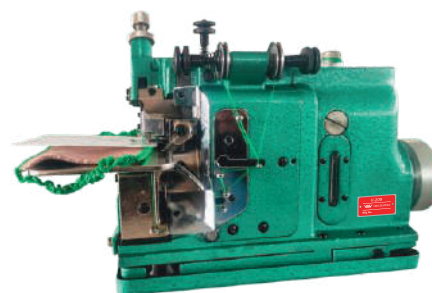

**V-209**  
Лого машина с рукоятью

Модель	Длина стежка	Количество нитей	Игла	Скорость	Напряжение	Вес	Габаритные размеры
V-T26-1A	6.5 мм	1	DNx1 25#	1250 об/мин	110/220V	5.6/8.0 кг	40x27x37 см
V-GK-9	5 мм	1	BCx5 25#	800 об/мин	220V	4.5/6.0 кг	33x27x16 см

# ТЯЖЕЛЫЕ МАШИНЫ ДЛЯ ЗАШИВАНИЯ МЕШКОВ



**V-GN20-2**

Машина для зашивания мешков



**V-GN20-2A**

Двухниточная машина для обработки кромки ковров



**V-GN20-2B**

Машина для зашивания контейнерных мешков



**V-GN20-3A**

Трехниточная машина для обработки кромки ковров



**V-GN20-3**

Машина для сетей



**V-GN20-6**

Машина для соединения шнуров сети с направляющим устройством



**V-GK35-2C**

Машина для зашивания мешков с автотриммером и двойной нитью



**V-2502K**

Ковровая машина с ножом



**V-T2200**

Оверлок для изготовления коврового ворса

Модель	Длина стежка	Количество нитей	Игла	Скорость	Напряжение	Вес	Габаритные размеры
V-GK35-2C	6.5-11 мм	2	80800x250#	2000 об/мин	110/220V	25/30 кг	40x27x37 см
V-T2502	1-10 мм	4	7714 3/20	2500 об/мин	220V	38/42 кг	33x27x16 см

# РАСПРЕДЕЛИТЕЛЬ И НАМОТЧИК НИТИ



**VMA SEWING**



## V-T20S

Настольная машина для распределения швейных ниток с двойной бабиной



## V-T30P

Настольная нитераспределительная машина с двойной бабиной для швейных и вышивальных ниток.



## V-T10S

Новый дизайн, машина для распределения нити, одна бабина



## V-T20C

Настольная машина для перемотки вышивальных ниток с двумя бабинами

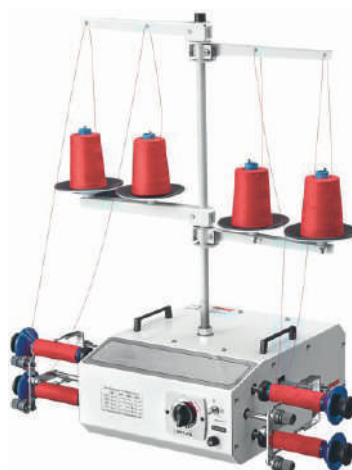

## V-T40S

Настольная машина для перемоток нити с 4 бабинами

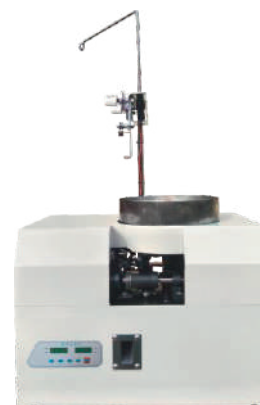

## V-T0SAT

Автоматическая машина для намотки шпульки

Модель	Количество нитей	Напряжение	Вес	Габаритные размеры
V-T20S	2	110/220V	14/16.5 кг	50x30x35.5 см
V-T40S	4	110/220V	18/20 кг	71x50x33 см

# МАШИНА ДЛЯ УСТАНОВКИ ПЛАСТИКОВЫХ СКОБ

## V-DJ01

Пластиковая скопическая машина

- Автоматическая скрепляющая машина;
- Быстрое скрепление 0,5 с.;
- Толщина переплета 12 мм.
- Скоба 13 мм;
- Игла из высококачественной стали, точное позиционирование.

Питание	220V/50 Hz
Мощность	60W
Толщина переплета	<12 мм
Размер скобы	13 мм
Скорость	0,5s
Вес	19 кг
Подходящий крепеж	скоба



Тер-булавка



## V-SK01

Пневматическая машина для стачивания скользящих узлов, специально для носков / перчаток / нижнего белья



Модель	Игла	Толщина	Максимальный подъем лапки	Источник газа	Мощность
V-SK01	TVx5	10 мм	30 мм	0.4-0.7 Мпа	220V/50 Hz

# ПРЕСС ДЛЯ УСТАНОВКИ ПУГОВИЦ / КЛЕПОК / БЛОЧЕК



## V-T818FT

Сервомотор для установки пуговиц / клепок / блочек

### Преимущества

Высокая скорость, высокая производительность.  
Высокая точность, неточность, улучшение подготовки производства.  
Эффективно, качественно.  
Меньше вибрации, тихая работа.

### Потребляемая мощность

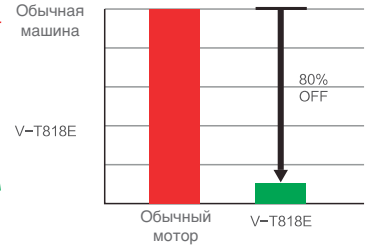
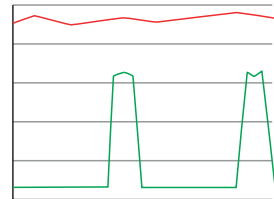

Модель	Мощность	Напряжение	Motor Скорость	Stroke( мм)	Вес	Габаритные размеры
V-T818S	750w	180-240V	5000 об/мин	40	18/25 кг	36x33x54 см



## V-T818EN

Машина с сервоприводом нового дизайна без масла



## V-T818S

Сервомотор



## V-T818DN-3

Сервомотор трехпозиционный



## V-T818

Механическая для больших пуговиц



## V-818PS

Механическая/пневматическая для больших пуговиц



## V-T818P

Пневматическая пуговичная машина



## V-T818P-3

Механическая для больших пуговиц



## V-T818PA-3

Пневматическая пуговичная машина трехпозиционная с электронной панелью



## V-T818P-12

Пневматическая пуговичная машина 12-ти позиционная

Модель	Давление	Эффективность	Защита	Позиционирование	Давление воздуха	Напряжение	Вес габаритные размеры	Габаритные размеры
V-T818P-12	150-650 кг	32 удара/мин.	Ограничитель	Лазерный указатель	0.15-0.8 Мра	220V	45/48 кг	42x34x46 см



## V-T818AT-2PS4

Автоматическая машина для прикрепления пластиковых пуговиц специальной формы и жемчужных бусин



## V-T818AT-PT4

Полуавтоматическая машина для установки стразов с двойными пластинами



## V-T818AT-PE4

Автоматическая машина для установки жемчужных бусин и пластиковых пуговиц сочетается с кнопкой



## V-H300T

Полуавтоматическая машина для установки стразов с двойными пластинами

Модель	Мощность	Напряжение	Вес	Габаритные размеры
V-T818AT-2PS4	840W	220V	140/160 кг	95.5x75.5x138 см
V-T818AT-PE4	750W	220V	90/110 кг	75x70x118 см
V-T818AT-PT4	840W	220V	120/140 кг	70x68x134 см

## СЕРИЯ МНОГОИГОЛЬНЫХ МАШИН С ЦИЛИНДРИЧЕСКОЙ ПЛАТФОРМОЙ

**VMA SEWING**

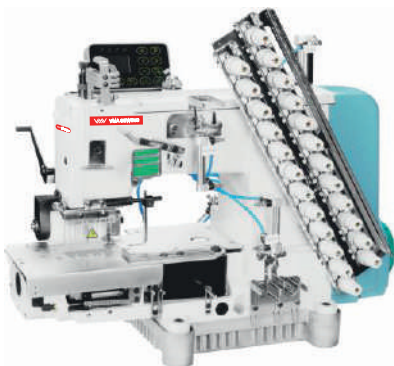

**4000 RPM**

### V-007EF-12064P

Многоигольная машина, 4000 об/мин, обрезка нити, встроенный блок управления.

#### Описание изделия:

Модный и простой в использовании цельный дизайн, компьютерное управление позволяет свободно устанавливать различные параметры шитья, высокая эффективность, малый коэффициент вибрации, простота в эксплуатации, оптимизированный механизм автоматической подачи нити, опционально несколько положений иглы (4 иглы, 8 игл, 12 игл, 19 игл) для повышения качества и эффективности швейных предприятий.



### V-008VCD-33048P-VPQ/VSM

33-игольная безредукторная с подачей резиновой лентой.

#### Описание изделия:

В машине используется комбинация игл и ниток для вышивания десятков различных узоров.

Она подходит для декоративного пошива постельных принадлежностей, одежды высокого качества, занавесок, покрывала, а также для декорирования скатертей или предметов интерьера цветами.

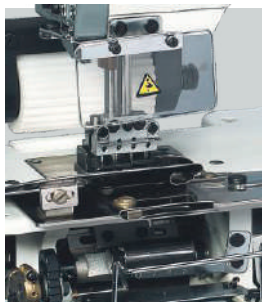

VWL: Роликовое устройство подачи переднего эластичного ремня



VSM:Заворачивающее устройство



VAT: Швейное и складывающее устройство

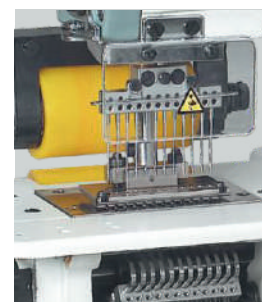

VPN: Устройство для захвата и сгибания эластичной ленты

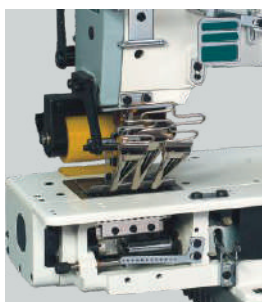

VPL: Аппликатор ленты



VSF: Устройство для подачи планки

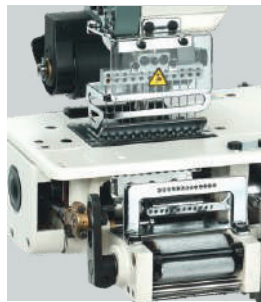

PQ : Устройство расширения и складывания средней нити шва

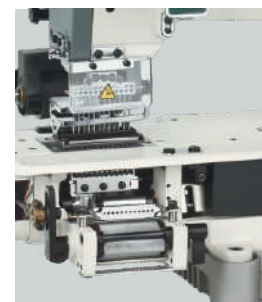

VSP: Устройство для вытягивания нижней эластичной нити



# СЕРИЯ МНОГОИГОЛЬНЫХ МАШИН С ЦИЛИНДРИЧЕСКОЙ ПЛАТФОРМОЙ

**VMA SEWING**

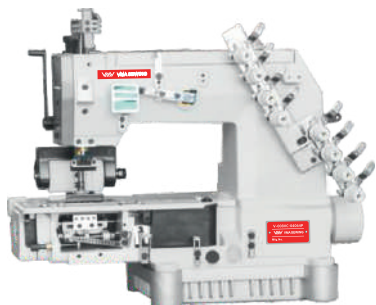

**V-008VC-04064P**

4-х игольная машина

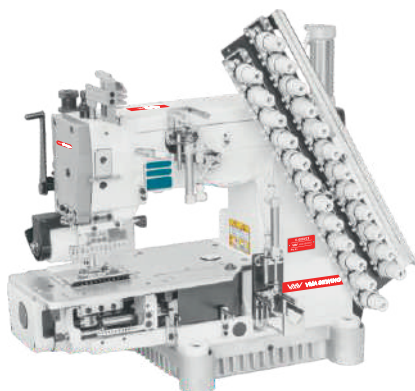

**V-008VCE-12064P**

Многоигольная с цилиндрической платформой и автотриммером

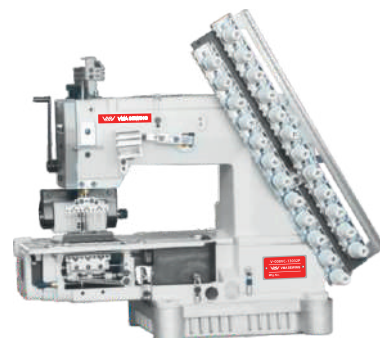

**V-008VC-13032P**

13-игольная машина

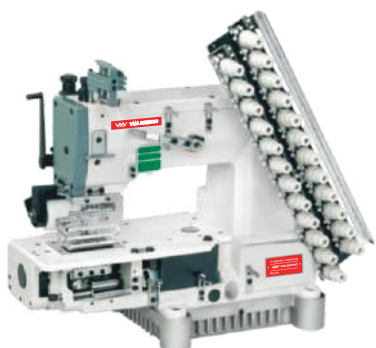

**V-008VCD-12064VSQ**

Прямой привод 12 игл с подъемником прижимной лапки для эластичной нити

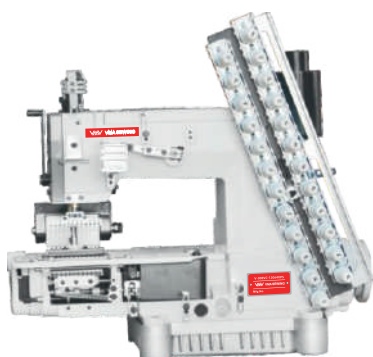

**V-008VC-12064VPS**

12-ти игольная с гофрирующим устройством

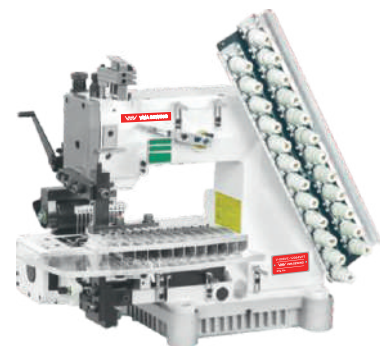

**V-008VC-12064VPT**

12-ти игольная для рубашек

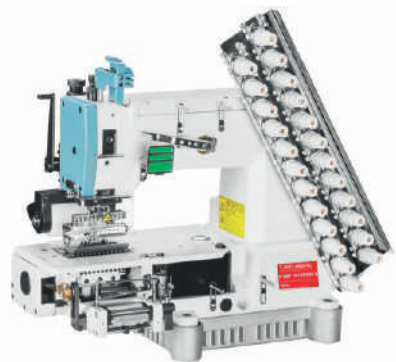

**V-008VC-04064VWL**

4-х игольная для поясной ленты



**V-008VC-04064VSF**

4-х игольная для передней планки рубашки

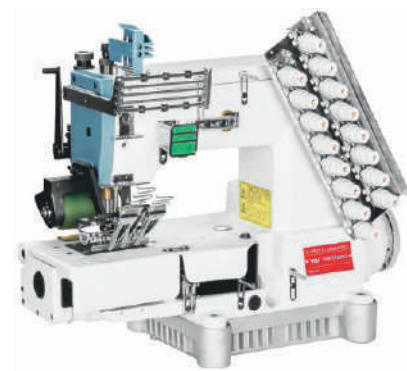

**V-008VC-08064VPL**

8-ми игольная ленто-пришивная

# МНОГОИГОЛЬНАЯ СЕРИЯ С ПЛОСКОЙ ПЛАТФОРМОЙ



**V-1404P**  
4-х игольная машина



**V-1406P**  
6-ти игольная машина



**V-1412P**  
12-ти игольная машина



**V-1413P**  
13-ти игольная машина

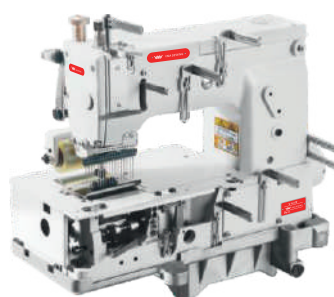

**V-1417P**  
17-ти игольная машина



**V-1404PMD**  
4-х игольная с измерительным устройством  
для поясной ленты



**V-1404PSF**  
4-х игольная для шитья передка  
рубашки



**V-1408PL**  
8-ми игольная для пришивания  
ленты

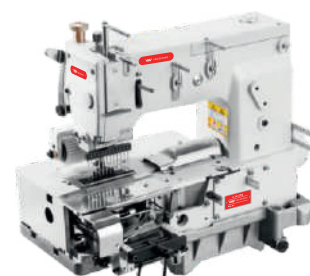

**V-1412PQ**  
12-игольная, средняя нить эластичная



**V-1012PS**  
12-ти игольная с устройством  
пропуска



**V-1412PTV**  
12-ти игольная для рубашек



V-1404PMD  
V-008VC-VWL



V-1404PSF  
V-008VC-VSF

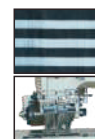

V-1408PL  
V-008V-VPL



V-1412PQ



V-1412PS

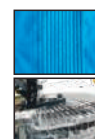

V-008VC-VPT

# СПЕЦИАЛЬНЫЕ МНОГОИГОЛЬНЫЕ МАШИНЫ С ПЛОСКОЙ ПЛАТФОРМОЙ

**VMA SEWING**



## V-1508P

4-х игольная для поясной ленты



## V-1509P

6-ти игольная для поясной ленты

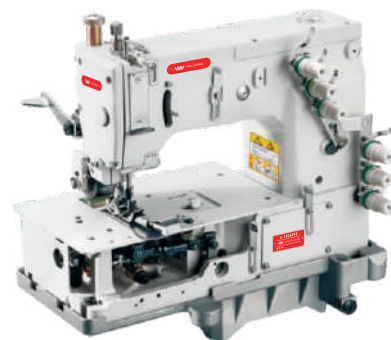

## V-1503PTF

3-х игольная для петельного  
шитья



## V-82000C

Машина для изготовления  
шлевки

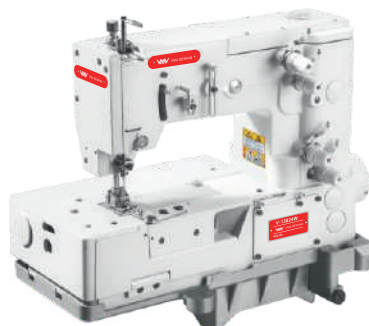

## V-13024W

Одно/двух игольная  
четырёхточечная машина зигзаг

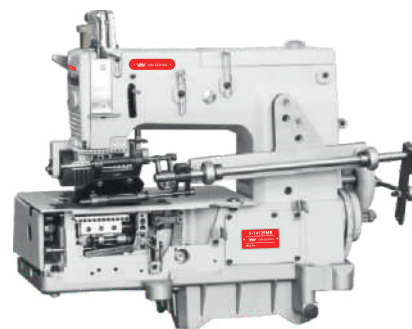

## V-1412PMR

12-ти игольная для плиссировки  
рубашек



## V-1412PSM

12-ти игольная для гофрирования



## V-1423P

1/8 23-х игольная с вертикальным движением петлителя, расстояние между иглами достигает 3/16 дюйма, расстояние между первой и последней иглой составляет 108,8 мм, расстояние между первой и последней иглой составляет 1/4 дюйма, расстояние между первой и последней иглой достигает 52 мм.



## V-4412ATE

12-ти игольная с автотриммером

Модель	Иглы	Игла No.	Количество нитей	Размер иглы	Длина стежка	Подъем прижимной лапки	Скорость	Вес	Габаритные размеры
V-008VC-04064P	4	00X113 14	8	1/3	7-17	8	4000 об/мин	48/52 кг	60x40x60 см
V-008VC-12064P	12	00x113 14	24	1/8,3/16,1/4	7-17	8	4000 об/мин	48/52 кг	60x40x60 см
V-008VC-13032P	13	00x113 14	26	1/8-1/4-1/8	7-17	8	4000 об/мин	48/52 кг	60x40x60 см
V-008VC-04064VWL	4	00x113 14	8	1/4	7-17	8	4000 об/мин	48/52 кг	60x40x60 см
V-008VC-04064VSF	4	00x113 14	8	1/4-3/4-1/4	7-17	8	4000 об/мин	48/52 кг	60x40x60 см
V-008VC-08064VPL	8	00x113 14	16	1/4	7-17	8	4000 об/мин	48/52 кг	60x40x60 см
V-008VCD-12064VSQ	12	DVx57 14	24	3/16,1/4	7-17	8	4000 об/мин	48/52 кг	60x40x60 см
V-008VC-12064VPS	12	DVx57 14	24	3/16,1/4	7-17	8	4000 об/мин	48/52 кг	60x40x60 см
V-008VC-12064VPT	12	DVx57 14	24	3/16,1/4	7-17	8	4000 об/мин	48/52 кг	60x40x60 см
V-1404P	4	U0x113 14	8	3/4,1/4,3/16,5/16	7-17	10	4000 об/мин	44/48 кг	60x40x60 см
V-1406P	6	UOX113 14	12	1/3,1/4,3,16,3/8	7-17	10	4000 об/мин	44/48 кг	60x40x60 см
V-1412P	12	110x113 14	24	1/8,3/16,1/4	7-17	10	4000 об/мин	53/57 кг	60x40x60 см
V-1413P	13	UOX113 14	26	1/4,1/8-1/4-1/8-1/4	7-17	10	4000 об/мин	53/57 кг	60x40x60 см
V-1417P	17	UOX113 14	34	1/8,3/16	7-17	10	4000 об/мин	53/57 кг	60x40x60 см
V-1404PMD	4	UOX113 14	8	1/3,1/4,3/16,5/16	7-17	10	4000 об/мин	44/48 кг	60x40x60 см
V-1404PSF	4	UOX113 14	8	3/16-3/4-3/16,1/4-1-1/4,1/4-3/4-1/4	7-17	10	4000 об/мин	44/48 кг	60x40x60 см
V-1408PL	8	00x113 14	16	3/16,1/4,5/16,3/8	7-17	10	4000 об/мин	44/48 кг	60x40x60 см
V-1412PQ	12	DVX57 14	36	3/16,1/4	7-17	10	4000 об/мин	53/57 кг	60x40x60 см
V-1412PS	12	DVX57 14	24	3/16,1/4	7-17	10	4000 об/мин	53/57 кг	60x40x60 см
V-1412PTU	12	DVX57 14	24	3/16,1/4	7-17	10	4000 об/мин	53/57 кг	60x40x60 см
V-1508P	4	TVx5 21	8	1/4-1-1/4	7-16	10	4000 об/мин	45/48 кг	60x40x60 см
V-1509P	6	TVx5 21	12	1/8-1/8-1-1/8-1/8	7-16	10	4000 об/мин	45/48 кг	60x40x60 см
V-1503PTF	3	TVx5 21	6	1/4	7-16	10	4000 об/мин	45/48 кг	60x40x60 см
V-82000C	2	UY 128 16	4	3/16,1/4	9-12	8	4000 об/мин	42/46 кг	60x40x60 см
V-13024W	2	UOX163 11	4	-	2-5.5	8	3000 об/мин	48 кг	60x40x60 см
V-1412PMR	12	U0x113 14	24	1/8,3/16,1/4	7-17	10	4000 об/мин	53/57 кг	60x40x60 см
V-1412PSM	12	DVx57 14	36	3/16,1/4	7-17	10	4000 об/мин	53/57 кг	60x40x60 см
V-1423P	23	U0X113 14	46	1/8,3/16	7-17	10	4000 об/мин	53/57 кг	60x40x60 см
V-1412ATE	12	U0X113 14	24	3/16,1/4	7-17	8	4000 об/мин	48/52 кг	60x40x60 см

# МАШИНЫ С ВЕРХНИМ И НИЖНИМ ПРОДВИЖЕНИЕМ (ПЕРЕТОП)



## V-0303D

Встроенный привод тип продвижения перетоп

## V-0303CX

Внешний привод тип продвижения перетоп, длина стежка 12мм

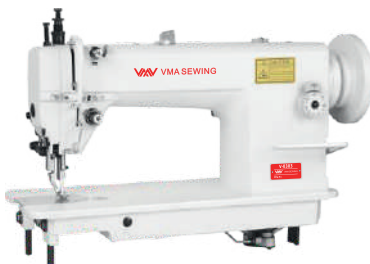

## V-0303

Внешний привод тип продвижения перетоп



## V-0303ED-4

Электронная машина перетоп



## V-0303E-33

Электронная машина перетоп с увеличенным рабочим пространством 33см



## V-0352E

Электронная машина перетоп с автоматической обрезкой



## V-0352

Внешний привод тип продвижения перетоп с обрезкой края



## V-0360E

Электронная машина перетоп с увеличенным вылетом 60 см



## V-0385E

Электронная машина перетоп с увеличенным вылетом 85 см

Модель	Игла	Количество нитей	Длина стежка	Высота прижимной лапки	Скорость	Вес	Габаритные размеры
V-0303	DPx17 18-24#	2	0-8 мм	6-13 мм	2000 об/мин	25.5/32.5 кг	58x25x53 см
V-0303DCX	DPx17 18-24#	2	0-12 мм	6-13 мм	1800 об/мин	25.5/32.5 кг	58x25x53 см
V-0303E	DPx17 18-24#	2	0-8 мм	8-16 мм	2500 об/мин	42/48 кг	63x22.5x55 см

# КОЛОНКОВЫЕ МАШИНЫ С РОЛИКОВЫМ ПРОДВИЖЕНИЕМ



**V-69910E**

Электронная колонковая машина



**V-69920E**

Электронная колонковая машина



**V-69910S**

Двухшаговый мотор с сенсорным экраном



**V-69920S**

Двухшаговый мотор с сенсорным экраном

Модель	Игла	Количество нитей	Длина стежка	Высота прижимной лапки	Скорость	Вес	Габаритные размеры
V-69910E	DPx5 11-22#	2	0-7 мм	15 мм	3000 об/мин	54/58 кг	67x33.5x68 см

# КОЛОНКОВЫЕ МАШИНЫ С РОЛИКОВЫМ ПРОДВИЖЕНИЕМ

**VMA SEWING**



**V-69910D**

Встроенный привод, одноигльная,  
комбинированное продвижение



**V-69920D**

Встроенный привод, двухигльная,  
комбинированное продвижение



**V-69910**

Внешний привод, одноигльная



**V-69920**

Внешний привод, двухигльная



**V-69910E-K**

Электронная колонковая машина  
с обрезкой края



**V-1760**

Модель	Игла	Количество нитей	Длина стежка	Высота прижимной лапки	Скорость	Вес	Габаритные размеры
V-69910	DPx517-23#	2	0-7	7 мм	2500 об/мин	54/58 кг	62.5x32x64 см
V-69920	DPx517-23#	2	0-5.5	7 мм	2500 об/мин	54/58 кг	62.5x32x64 см
V-1760	DPX17 19-23#	4	0-9 мм	16 мм	2000 об/мин	54/58 кг	67X33.5X68 см



**V-68810**

1-игольная колонковая машина  
цилиндрическим корпусом



**V-68820**

2-игольная колонковая машина  
цилиндрическим корпусом



**V-68910/68920**

½-х игольная колонковая машина  
с прямоугольным корпусом



**V-68810DQ**

Пришивание ремешка к кепке, обрезка  
ремешка пневматическим резакром.



**V-68811W**

Платформа для шитья париков



**V-68810D**

Колонковая машина с автосмазкой,  
прямым приводом, с намотчиком шпули, с  
позиционированием иглы

Модель	Игла	Количество нитей	Длина стежка	Высота прижимной лапки	Скорость	Вес	Габаритные размеры
V-68810	DPx5 19-22#	2	7 мм	6 мм	3000 об/мин	35/39 кг	64x27x57.5 см
V-68820	DPx5 19-22#	4	7 мм	6 мм	3000 об/мин	35/39 кг	64x27x57.5 см



## КОЛОНКОВЫЕ МАШИНЫ



**V-857E-4**

1 игольная машина с игольным продвижением, автоматическим триммером, швейная платформа высотой 178 мм, обычная прижимная лапка, автоматический подъемник прижимной лапки



**V-867E-4**

2 игольная машина с игольным продвижением, автоматическим триммером, швейная платформа высотой 178 мм, обычная прижимная лапка, автоматический подъемник прижимной лапки



**V-682440/V-682442**

Колонковая машина для сумок



**V-683442**

Колонковая машина для обуви, высота 43 см



**V-69910R**

Колонковая машина с подвижной рукояткой с пневматическим автоматическим подъемником прижимной лапки



**V-68365**

Сверхвысокая колонковая машина с комбинированной подачей, круглый колонок



**V-68760-60**

Сверхвысокая колонковая машина с квадратным колонком



**V-68760-70**

Сверхвысокая колонковая машина с квадратной швейной платформой, высота 73 см, челнок в 3 раза больше стандартного.

Модель	Игла	Количество нитей	Длина стежка	Высота прижимной лапки	Скорость	Вес	Габаритные размеры
V-6857D	DPx5 19-22#	2	5 мм	10 мм	2500 об/мин	35/39 кг	64x27x57.5 см
V-6867D	DPx5 19-22#	4	5 мм	10 мм	2500 об/мин	35/39 кг	64x27x57.5 см
V-68365	DPX17 17-23#	2	3-9 мм	8-15 мм	1600 об/мин	55/60 кг	68x39x91 см

# РУКАВНЫЕ МАШИНЫ С КОМБИНИРОВАННЫМ ПРОДВИЖЕНИЕМ



## V-2628

Прямострочка с руковной платформой, комбинированной подачей, с автоматической смазкой и горизонтальным челноком



## V-2628-2

Прямострочка с цилиндрической станиной, комбинированной подачей, с автосмазкой и качающимся челноком.



## V-8B

Прямострочка с цилиндрической станиной, комбинированной подачей со стандартным челноком



## V-246

Цилиндрическая платформа (меньший размер), удобный челночный стежок, автоматический горизонтальный челнок для челночного стежка или иракского или бумажного стежка.



## V-246A

Цилиндрическая платформа, челночный стежок, автоматическая смазка, горизонтальный челнок, автоматическая смазка для челночного стежка или над сумкой или багажом

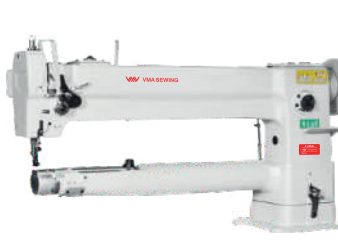

## V-246AL

Цилиндрический с длинным рукавом для автоматического челночного стежка с горизонтальным челноком



## V-335A

Прямострочка с комбинированной подачей для обуви

## V-335B

с большим челноком



## V-341D

Прямострочка с комбинированной подачей с цилиндрической платформой, с реверсивной подачей, утяжеленная.



## V-341A

Прямострочка с комбинированной подачей с цилиндрической станиной, с реверсивной подачей и автосмазкой



## V-341AL

Прямострочка с комбинированной подачей, с цилиндрической станиной с длинным рукавом, с реверсивной подачей и автосмазкой, длина стежка 11 мм, 20-ти линейная сверхтяжелая нить.



## V-342

2-х игольная прямострочка с комбинированной подачей для автомобильных сидений.



## V-1341-7

Прямострочка с комбинированной подачей, с цилиндрической платформой, с автотриммером и пневматическим подъемником лапки

Модель	Игла	Количество нитей	Длина стежка	Высота прижимной лапки	Скорость	Вес	Габаритные размеры
V-62681	DPx17 18-24#	2	0-5 мм	6-15 мм	2000 об/мин	41/44 кг	58x25x53 см
V-341	DPX17 18-24#	2	0-9 мм	6-15 мм	2000 об/мин	41/44 кг	61x28x58 см
V-246	DPx17 18-24#	2	0-8 мм	6-15 мм	2000 об/мин	41 /44 кг	57.5x27.5x62 см

# ПРЯМОСТРОЧКИ С ТРОЙНЫМ ПРОДВИЖЕНИЕМ



## V-5942C-1 / V-5942C-2

Прямострочка с тройным продвижением,  
1 или 2 игольная, тип 4400/4420.



## V-5942D-1 / V-5942D-2

Прямострочка с цилиндрической станиной,  
тройным продвижением, с прямым приводом



## V-1510D/V-1560D

Прямой комбинированный челночный стежок, горизонтальный челнок,  
одинарная/двойная игла, с переключателем для регулировки высоты  
прижимной лапки



## V-1510E/V-1560E

Электронная прямострочка с тройным продвижением,  
горизонтальный челнок, 1 или 2 игольная, с переключателем  
для настройки высоты прижимной лапки.



## V-1565N

Прямострочка с тройным продвижением, с  
горизонтальным челноком, с иголоводителем с  
делителем на 2 иглы



## V-6668

Прямострочка с тройным продвижением, с вертикальным челноком

Модель	Игла	Количество нитей	Длина стежка	Высота прижимной лапки	Скорость	Вес	Габаритные размеры
V-1510D	DPX1719-23#	2	3-9 мм	8-16 мм	2500 об/мин	40.5/47.5 кг	67x35x36.5 см
V-5942C-1	DPX17 8-23#	2	3-9 мм	8-16 мм	2000 об/мин	40.5/47.5 кг	67x35x36.5 см
V-6668	DPX17 22-24#	2	0-10 мм	8-14 мм	2000 об/мин	25.5/32.5 кг	58x25x53 см

## СПЕЦИАЛЬНЫЕ МАШИНЫ ДЛЯ ТЯЖЕЛЫХ МАТЕРИАЛОВ

**VMA SEWING**



### V-1510N-AE

Прямострочка с тройной подачей  
и автоматической обрезкой



### V-SH8810

Прямострочка с роликовой прижимной лапкой

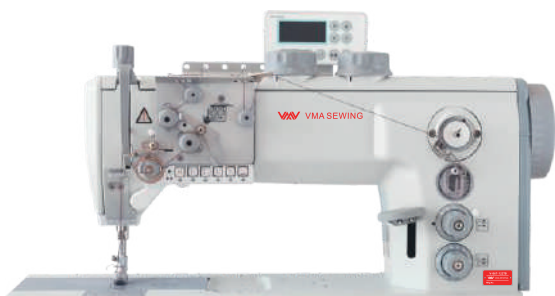

### V-867-122TB

Прямострочная машина, челочного стежка с комбинированной подачей, одна игла, количество рассоединения, с автоматическим триммером, большая шпулька 32 мм, длина стежка 9 мм, толстая нить, высота подъемника прижимной лапки 16 мм автоматически регулируется во время шитья, длина стежка автоматически регулируется во время шитья

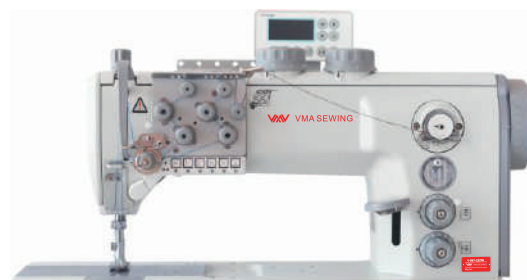

### V-867-222TB

Прямострочная машина, челочного стежка с комбинированной подачей, Две иглы, количество рассоединения, с автоматическим триммером, большая шпулька 32 мм, длина стежка 9 мм, толстая нить, высота подъемника прижимной лапки 16 мм автоматически регулируется во время шитья, длина стежка автоматически регулируется во время шитья



### V-243-1-17

Прямострочка для особо тяжелых материалов,  
тройная подача, большой челнок



### V-05781

Машина для сверхтяжелых материалов  
работы с п-образной платформой

Модель	Игла	Количество нитей	Длина стежка	Высота прижимной лапки	Скорость	Вес	Габаритные размеры
V-1510N-AE	DPx17 19-23#	2	3-9 мм	8-16 мм	2000 об/мин	40.5/47.5 кг	67x35x36.5 см
V-05781	DPx17 19-23#	2	0.6-1.0 мм	8-16 мм	2000 об/мин	240	131x78x144

**ПРЯМОСТРОЧКИ  
С ТРОЙНЫМ ПРОДВИЖЕНИЕМ  
И УВЕЛИЧЕННОЙ ПЛАТФОРМОЙ**

**VMA SEWING**



**V-60698P-1/V-60698P-2**

Машина с большим вылетом (одинарная/двойная игла) с серводвигателем, пневматическим подъемником прижимной лапки и функцией реверсивного шитья



**V-1510-L25 / V-1560-L25**

Машина с большим вылетом, с прямым приводом (одинарная/двойная игла), величина подъема прижимной лапки регулируется во время шитья

Модель	Игла	Количество нитей	Длина стежка	Высота прижимной лапки	Скорость	Вес	Габаритные размеры
V-60698P-1	DPX17 18-23#	3-9 мм	8-16 мм	1800 об/мин	70/80 кг	129x57x33 см	67x35x36.5 см

## ШАБЛОННЫЕ МАШИНЫ ДЛЯ ТЯЖЕЛЫХ МАТЕРИАЛОВ

**VMA SEWING**



### V-266L-102N

Шаблонная машина для тяжелых материалов  
с новейшими дизайнами стежков



### V-366-102D

1 или 2 игольная колонковая швейная машина с верхней  
и нижней подачей для тяжелых материалов



### V-266-102D

Шаблонная машина для тяжелых материалов с одинарной  
и двойной иглой, с верхней и нижней подачей



### V-82-A

Двойная игла для передней панели ботинка

# МАШИНЫ ДЛЯ СВЕРХТЯЖЕЛЫХ МАТЕРИАЛОВ



## V-204

Самый большой вращающийся челнок, машина для сверхтяжелых условий при пошиве мебели



## V-205

Машина с цилиндрической платформой, с верхней и нижней подачей для сверхтяжелых материалов



## V-441

Прямострочка с цилиндрической платформой, комбинированной подачей, для сверхтяжелых материалов, со специальным большим вращающимся челноком



## V-366-76x12HAP

Машина зигзаг с большим вылетом для сверхтяжелых материалов, с возможностью увеличения пространства для шитья и установки протяжного устройства

Модель	Max speed	Длина стежка	Шток рычага нитезахвата	Игловодитель	Прижимная лапка	Диаметр цилиндра	Вращающийся челнок	Размер иглы	Смазка	Мотор	Высота
V-441	800r.p.m	0-11 мм	96 мм	56 мм	рукой: 13 мм колено: 20 мм	81 мм	KSP-204N	DYX327#	Manual oiling	550W4P	78 мм
V-205	800r.p.m	0-11 мм	96 мм	56 мм	рукой: 13 мм колено: 25 мм	81 мм	KSP-204N	DYX327#	Manual oiling	550W4P	78 мм

Модель	Игла	Количество нитей	Длина стежка	Высота прижимной лапки	Скорость	Вес	габаритные размеры
V-366-76x12HAP	DPx3 25#	2	12 мм	20 мм	800 об/мин	120/140 кг	140x60x50 см



### V-T801

Срезающая машина с круглым ножом

Модель	Скорость	Вес	Габаритные размеры
V-T801	1200 об/мин	40/44 кг	63.5x42.5x42 см



### V-T801S

Круглый нож, срезающая машина с круглым ножом корейской конструкции



### V-168

2-х ниточная прямострочка для пришивания кромки к обуви  
Доступны размеры S, M, L, от детской обуви до зимних ботинок

Модель	Длина стежка	Толщина шитья	Швейная игла	Вес	Габаритные размеры	Диаметр челнока
V-168	3-13 мм	1.5-6 мм	CPx5	150 кг	107x56x125 см	26/11 мм



### V-255

Машина для вскрытия швов и прикрепления ленты

Удобна в использовании, проста в эксплуатации и идеальна для формовки. Верхнее колесо соединено с нижним колесом для подачи материала, которые могут повысить сцепление между кожей или тканью, высокая основа с широкой областью применения. Подходит для склеивания и изменения формы всех видов каблучков.



### V-2792

Машина для починки обуви

#### Описание изделия:

- Можно подключить двигатель сцепления, максимальная частота вращения 500 об/мин.
- Подъем прижимной лапки 15 мм; игла DPx 1 7 Dlx3, максимальная длина стежка 1 мм.
- Может поворачиваться на 360 градусов при шитье обуви с элюированием, небольшой цилиндрический каблук, с высотой не более 28 мм.
- Может шить небольшие и специальные материалы с небольшим углом наклона.
- 750 Вт, давление воздуха 0,5 Мра, 220 В 50 Гц.



### V-2791

Машина для починки обуви  
ручного механизма



# МАШИНЫ ДЛЯ ОБРЕЗКИ ПОДКЛАДКИ ОБУВИ

## V-207

Триммер для подошвы создан специально для ремонта обрезанного верха и резиновой подошвы, форма канавки в пределах 5 мм, канавки очень чистые, и ремонт не повреждает верхнюю части подошвы. Позволяет использовать его быстро и легко, повышает эффективность. Снижает себестоимость продукции.



### V-2022

Машина для обрезки подкладки с мотором, встроенным в головку.



### V-902

Машина для обрезки подошвы



### V-206

Машина для обрезки подошвы



### V-203

Машина для обрезки подошвы женской обуви



### V-111A

Машина для обрезки чемоданов с двойным подвижным круглым ножом

Модель	Скорость шитья	Скорость подачи	Толщина резки	Подъем
V-111A	2000 об/мин	50-65 см/с	25-30 мм	10-15 мм

# СКОРНЯЖНЫЕ МАШИНЫ ДЛЯ МЕХА



VMA SEWING



**V-4-4**  
Машина для тонкого материала



**V-4-5**  
Машина для меха средней толщины



**V-4-5A**  
Скорняжная машина для перчаток с мехом



**V-4-4D**  
Машина для тонкого меха с прямым приводом



**V-4-5D**  
Машина для среднего меха с прямым приводом



**V-4-5AD**  
Меховая машина для перчаток с прямым приводом



**V-4-6**  
Для тяжелых материалов



**V-4-6A**  
Машина для обработки кромок меха внутри, сверхтяжелая, увеличенная длина стежка, маленькая прижимная пластина, двойная нить



**V-2610-5BD**  
Скорняжная машина с прямым приводом для соединения с кожаными материалами



**V-2610-2D**  
Скорняжная машина с прямым приводом со стежком двойной нити



**V-2610SD**  
Скорняжная машина с прямым приводом для обвязки шнура



**V-2610F-SM**  
Скорняжная машина с прямым приводом, для двустороннего шерстяного пальто

Модель	Игла	Количество нитей	Длина стежка	Размер иглы	Высота прижимной лапки	Скорость	Вес	Габаритные размеры
V-4-4	E8*1567 45#	1	0.7-2.5	2.5	22	3200 об/мин	20/23 кг	40.5x35.5x35 см
V-4-5	DBx1 11 #-14#	1	0.9-3	2.5	25.5	2800 об/мин	19.5/23 кг	40.5x35.5x35 см
V-4-5A	DBx5 11#-16#	1	1.5-5	3	29	2800 об/мин	19.5/23.5 кг	40.5x35.5x35 см
V-4-4D	EB*1567 45#	1	0.7-2.5	3	22	0-3200 об/мин	24.5/28 кг	42x41x34.5 см
V-4-5D	DBx1 11 #-14#	1	0.9-3	2.5	25.5	0-2800 об/мин	24.5/28 кг	42x41x34.5 см
V-4-5AD	DBx1 11 #-16#	1	1.5-5	3	29	0-2800 об/мин	24.5/28 кг	42x41x34.5 см
V-4-6	DBx1 14#-16#	1	1.5-5	2	29	2500 об/мин	20.6/24 кг	40.5x35.5x35 см
V-4-6A	DBx5 19#-22#	1	2-10	3	29	2500 об/мин	20.6/24 кг	40.5x35.5x35 см
V-2610-5BD	DBx1 16x231 65/9	1	2-5	3-6	22	2500-3000 об/мин	24.5/28 кг	42x41x34.5 см
V-2610-2D	DBx1 96x1 11/75	2	1-7	3-6	22	0-2300 об/мин	24.5/28 кг	42x41x34.5 см
V-2610SD	DB*1 NY 16/231 SES 7/55	1	3-5	3	22	2500-3000 об/мин	24.5/28 кг	42x41x34.5 см
V-2610F-SM	DB*1 NY 168231 SES 7/55	1	3-5	3	22	2500-3000 об/мин	24.5/28 кг	42x41x34.5 см

# СКОРНЯЖНЫЕ МАШИНЫ ДЛЯ ОБУВИ



## V-T600

Машина для тяжелых условий, со смазкой, для обвязки швов на особо толстой коже, спортивной обуви, внутренних вкладок обуви California, рабочих перчаток, ботинок и детской обуви.



## V-T6003D

Машина для тяжелых условий для обвязки швов с увеличенной на 7-10 мм толщиной шитья



## V-T6003P/UT

Машина для тяжелых условий для обвязки швов, со смазкой, с пневматическим триммером и подъемником прижимной лапки



## V-T202D

Машина с прямым приводом для обвязки верха детской обуви



## V-T202

Скорняжная машина верхнего продвижения толщиной 3,5 мм для перчаток, спортивной обуви, одежды, головных уборов и т. д.



## V-T302

Скорняжная машина верхнего продвижения толщиной 4,5 мм для игрушек, перчаток, подушек автомобильных сидений, чехлов для наушников и т. д.



## V-T402

Скорняжная машина верхнего продвижения толщиной 5,5 мм для верха и подошвы зимних ботинок, спортивной обуви, детской обуви и т. д.



## V-T402A

Скорняжная машина верхнего продвижения толщиной 5,5 мм с большой прижимной пластиной для игрушек, перчаток, автомобильных подушек и т. д.



## V-GP800-1

Сверхмощная скорняжная машина для наложения швов, одна игла, одна нить для стельки обуви (спортивная обувь или обувь в калифорнийском стиле)



## V-GP800-2

Сверхмощная скорняжная машина для наложения швов с одной иглой и двойной нитью широко используется, например, для водолазных костюмов, кожи, меха, овечьей кожи и двусторонней комбинации меха и ткани, окантовки воротников, рукавов и передней части, с двухниточной цепной строчкой.

Модель	Игла	Количество нитей	Длина стежка	Размер иглы	Высота прижимной лапки	Скорость	Вес	Габаритные размеры
V-T600	DBx5 19#/22#	1	6	5	33	2800 об/мин	30-34,5 кг	50.5x41 x37.5 см
V-T6003D	DBx5 20/125#	1	3-7	7	33	0-2000 об/мин	35-40 кг	50.5x43x37.5 см
V-T6003P/UT	DBx5 20/125#	1	3-7	7	33	0-2000 об/мин	36/41 кг	50.5x43x37.5 см
V-T202D	DBx1 16x231 65/9	1	1-3.5	3.5	25	0-2300 об/мин	23/26 кг	43x31x37 см
V-T202	DBx5 11#-14#	1	1-3.5	3.5	25	2300 об/мин	17.5/21 кг	43x31x37 см
V-T302	DBx5 14#-19#	1	1.5-5	4.5	29	2300 об/мин	17.7/21 кг	43x31x37 см
V-T402	DBx5 18#-22#	1	1.5-5	5	32	2000 об/мин	19/22 кг	43x31x37 см
V-T402A	DBx5 18#-22#	1	1.5-5	5	32	2000 об/мин	19/22 кг	43x31x37 см
V-GP800-1	DBX35LR 23#	1	3-8	5.5-6	32.4	2800 об/мин	23/26.5 кг	50.5x43x37.5 см
V-GP800-2	DBx5 14#-22#	2	3-8	4.5-6	28	2800 об/мин	23/26.5 кг	50.5x43x37.5 см



### V-298-B

Компьютеризированная машина для складывания кромок обуви с горячим цементом с одним чипом для контроля желатинизации, автоматический контроль резки при повороте материала, автоматическое замедление скорости складывания внешних гибких кромок, контроль с помощью 3 светочувствительных точек.

Рабочая скорость регулируется, размер изгиба можно выбрать, загнутый край 3-9 мм, температура термокля меняется системой, количество клея также регулируется параметрами, эффективность в 5-10 раз выше.



### V-298-C

Компьютеризированная машина для складывания кромок обуви с горячим цементом во время внутренней обработки может автоматически регулировать ширину.



### V-525

Стелька обуви (средняя нижняя часть), край ленты прикрепляется и закрывается машиной



### V-928-F

Автоматическая машина для заклеивания застежек-молний (нарезка зубчатых колес над тяговой головкой).

Подходит для многих видов застежек-молний, таких как нубук, бумажник, женская сумка, косметичка, одинарные двойные сумки и другие кожаные изделия размером 3#, 5#, 7#, 8#. Автоматическая подача, склеивание, позиционирование, индукция, низкая скорость, повышение эффективности в 6-8 раз.



### V-FX821

Автоматическая машина для приклеивания подошвы с крышкой, машина для склеивания подошв Пневматическое управление открытием/ закрытием крышки, с защитой датчика от перегрузки. Время нажатия 2-99С, 0,2-0,7 МПа. 170 пар/час, 160/180 кг, 750x400x1200 мм



### V-618L

Склеивающая машина, диапазон 280 мм, 15 м/мин, 0,25 кВт, 460\*238x255 мм, 32/35 кг.

Модель	Напряжение	Мощность	Вес	Габаритные размеры
V-298-C	220V	0.65kW	135 кг	120x55x125 мм
V-928-F	220V	0.75kW	108 кг	121x55x116 мм

# МАШИНА ДЛЯ РАЗДЕЛЕНИЯ СТОРОН ПОДКЛАДКИ ОБУВИ



**V-296**

Для 2 частей зазор материала более 3 мм.



**V-296F**

Для 2 частей зазор материала составляет 1,2-2,0 мм.



**V-296F1**

Для двух частей материала с зазором 1,2–2,0 мм, с функцией подачи ленты и автоматической обрезкой ленты.



**V-296-A**

Подвижный швейный рукав для багажа, сумок и т. д.



**V-296-B**

Для всех видов высоких сапог



**V-296C**

Для специальной ленты, которая уже подается с клеем.

Модель	Напряжение	Мощность	Вес	Габаритные размеры
V-296F1	220V 50-60 Hz	0.75kW	113 кг	125x55x120 см
V-296	220V 50-60 Hz	0.65kW	113 кг	125x55x120 мм

# МАШИНЫ ДЛЯ НАРЕЗАНИЯ БЕЙКИ



**V-T801A**

Машины для нарезания бейки с 1 ножом



**V-T802A**

Машины для нарезания бейки с 2 ножами



**V-T911**

Большая машина для резки полос ткани  
Авто



**V-T933**

Машина для резки полос ткани большего размера  
для эластичной ткани



**V-T803AT**

Машины для нарезания бейки  
с 3 ножами



**V-512-2**

Резка кожаной бейки, ширина реза  
16 дюймов, 400 мм, скорость 10 м/мин,  
регулируемая ширина полосы, нож 80x40x1  
мм, 380/220В, 135/150кг. Также ширина  
резки составляет 14 дюймов 345 мм и  
20 дюймов 508 мм.



**V-T531**

Станок для резки кожи, Итальянский дизайн,  
регулируемая ширина резки, скорость ножа  
90 об/ мин, скорость подачи 20 м/мин, мощность  
550 Вт, 380/220 В, 1967 210 кг, 840x450x1260 мм

Модель	Нож	Высота прижима	Скорость	Напряжение	Вес	Габаритные размеры
V-T801A	1	16-51	1400 об/мин	110V/220V	20.5/23.5 кг	82x34x25 см
V-T802A	2	16-51	1400 об/мин	110V/220V	20.5/23.5 кг	82x34x25 см

# АВТОМАТИЧЕСКАЯ МАШИНА ДЛЯ НАРЕЗАНИЯ БЕЙКИ ИЗ РУЛОНА



## V-SL2011A

Автоматическая машина для нарезания бейки из рулона  
Ввод данных, программируемый микрокомпьютером, визуальный интерфейс для работы и простой и удобный запуск.  
Программируемое управление данными, шаговый двигатель, точный размер в соответствии с потребностями, пять разных размеров резки на одной балке ткани; после запуска машины она может завершить резку один раз за раз.  
Волшебный глазок для наблюдения, ручная или автоматическая точилка ножей; можно установить время паузы, и точилки могут работать одновременно.  
Интерфейс управления на китайском и английском языках, подходящий для многих языков; это просто и понятно для простых рабочих.  
Вакуумный агрегат для удаления лишнего обрезного материала и заточной пыли.



## V-SL2000A

Компьютеризированный полностью автоматический резак беек без всасывания пыли.

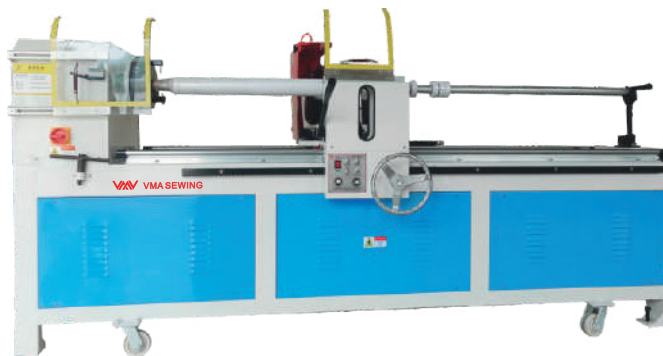

## V-SL2000

Механический резак для беек

Модель	Ширина ленты	Максимальная рабочая ширина	Выход готовой продукции за каждый рабочий день	Макс. диаметр ролика	Диаметр лезвия	Мощность	Габаритные размеры машины (ДхШхВ)
V-SL2011A	5-1680 мм	2200 мм	2000М-6000М (10 мм-35 мм)	Ф280 мм	Ф400 мм	220V/380V	2800x1250x1400 мм

# ЛЕНТОЧНЫЕ РАСКРОЙНЫЕ НОЖИ



## V-BK700

Ленточный раскройный нож рукав 700мм



## V-BK900

Ленточный раскройный нож рукав 900мм



## V-BK1200

Ленточный раскройный нож рукав 1200мм



Серия ножей для резки и подходит для различных тканей, тканей/трикотажных/синтетических волокон (нейлон, винил, акрил)/губки/синтетической кожи / фетра и т. д.

### Описание изделия:

- 3-ступенчатая регулировка скорости для разных материалов;
- Стол на воздушной подушке с маленькими шариками, легко перемещаемый.;
- Легко заменить режущий нож.;
- С устройством для заточки ножей;
- С защитным устройством.

Модель	Высота реза	Давление склеивания	Мощность мотора резания	Линейная скорость инструмента	Вес	Габаритные размеры
V-BK700	180 мм	12кра	750w	11.0; 12.2; 13.3m/min	247 кг	153x76x175 см
V-BK900	180 мм	12кра	750w	11.0; 12.2; 13.3m/min	276 кг	188x76x175 см
V-BK1200	200 мм	15кра	750w	11.0; 12.2; 13.3m/min	338 кг	250x76x175 см





## V-T1

Стандартная отрезная линейка

## V-T1-2

Стандартная отрезная линейка двойной прижим



## V-TDB2

Полуавтоматическая отрезная линейка



## V-TDB3

Автоматическая отрезная линейка

Модель	Толщина разрезаемого материала	Макс. ширина реза	Ширина	Скорость	Мощность	Вес	Габаритные размеры
V-T1	9 мм	1.2-3 мм	1.6 м-3.6 м	1200 об/мин	160W	«голова 15/18 кг, направляющая 3/3.5 кг»	«голова 76.5x46x19.5 см, направляющая 280x13x3 см»
V-T1C	25 мм	1.2-3 мм	1.6 м-3.6 м	1300 об/мин	245W	«голова 15/18 кг, направляющая 3/3.5 кг»	«голова 76.5x46x19.5 см, направляющая 280x13x3 см»
V-T1H	50 мм	1.2-3 мм	1.6 м-3.6 м	1500 об/мин	250W	«голова 15/18 кг, направляющая 3/3.5 кг»	«голова 76.5x46x19.5 см, направляющая 280x13x3 см»
V-TDB2	9 мм	1.2-3 мм	1.6 м-3.6 м	1200 об/мин	200W	«голова 15/18 кг, управление 28/33 кг, направляющая 3/3.5 кг»	«голова 86x49x32.5 см, управление 76x43x32.5 см, направляющая 280x13x3 см»
V-TDB3	9 мм	1.2-3 мм	1.6 м-3.6 м	1200 об/мин	200W	«голова 15/18 кг, управление 28/33 кг, направляющая 3/3.5 кг»	«голова 86x49x32.5 см, управление 76x43x32.5 см, направляющая 280x13x3 см»

# САБЕЛЬНЫЕ РАСКРОЙНЫЕ НОЖИ



**VMA SEWING**



**V-T103DK-10"**  
Сервомотор



**V-T103DK-10"-NB**  
Сервомотор



**V-T103DK-10"-BL**  
Eastman модель



**V-T3-10"/750W-BK**  
Eastman модель

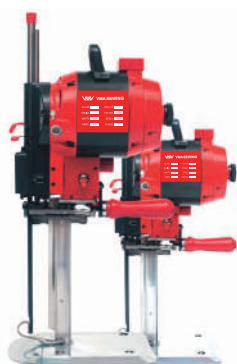

**V-T3-10"/850W**



**V-T3J-10"/850W**



**V-T103-10"/550W**  
KM модель



**V-T3L**  
С LED подсветкой



**V-T108-5"/370W**  
5 дюймов



**V-T102H**  
Дырокол с нагревом



**V-T3-17"**  
Высота 17 дюймов, можно выбрать  
двигатель 750W/850W/1200W



**V-T3CH-28"**  
750W высота 28 дюймов,  
крой 24 дюйма

Модель	Толщина разрезаемого материала	Скорость	Мощность	Напряжение	Частота	Вес	Габаритные размеры
V-T3	110 160 210 260	2800/3450 об/мин	550/750W	110/220V	50/60 Hz	15/18 кг	72x39x30 см
V-T103DK	110 160 210 260 285	1000-4000 об/мин	1600W	220V	50/60 Hz	17/20 кг	72x39x30 см
V-T108	190	2800-3400 об/мин	370W	110/220V	50/60 Hz	9,5/11,5 кг	53x32x23 см
V-T102H	>=100	3000 об/мин	250W	220V	50/60 Hz	5,5/6 кг	58,5x29x25 см

# МАШИНА ДЛЯ ОЧИСТКИ ИЗДЕЛИЙ ОТ НИТИ

**VMA SEWING**



## V-TC0-T

Бесщеточная машина для обрезки ниток и экраном



## V-TC2-2SH

Двойной бесщеточный (серво) двигатель с двумя рукавами высокого класса



## V-TC2-2B

Двигатель с двойным рукавом и двойной щеткой



## V-GT26-3BL

С рукавом для изделий



## V-TC1-1STA

С датчиком для автоматической работы, регулировка по времени



## V-S1/V-S2

Для оверлока и плоскошовной машины



**V-N100B-RE**

Бесщеточный резак с круглым ножом, с аккумуляторным приводом, беспроводной, размер 100 мм



**V-N110B-BL**

Бесщеточный резак с круглым ножом, с аккумуляторным приводом, беспроводной, размер 110 мм



**V-N125B-NB**

Бесщеточный резак с круглым ножом, с аккумуляторным приводом, беспроводной, размер 125 мм



**V-N100D-RE**

Бесщеточный резак с круглым ножом, размер 100 мм



**V-N110D-BL**

Бесщеточный резак с круглым ножом, размер 110 мм



**V-N125D-NB**

Бесщеточный резак с круглым ножом, размер 125 мм

### Бесщеточный резак с круглым ножом:

- Две высокоемкостные батареи 2900mAh;
- Зарядка занимает 2,5 часа;
- Широкий диапазон напряжения 100-240 В.
- Каждая батарея непрерывно работает 4-8 часов;
- Контроль качества как у электрокара.

### Преимущество

Батарея улучшена с 2500 мА до 2900 мА

Батарея увеличена до 2900 мА

Регулируемая скорость 800-1600 об/мин

Легкий вес и низкий уровень шума

NO NEED

ROTOR BRUSH

Не нуждается в чистке

Кейс с набором инструментов

Различные материалы

Модель	Толщина разрезаемого материала	Диаметр лезвия	Скорость	Напряжение	Вес	Габаритные размеры
V-N125B	40	125 мм (4.92 inch)	1600	100-240V	5pcs 15/16.2	67.5x35.5x27.5 см
V-N110B	32	110 мм (4.33 inch)	1600	100-240V	5pcs 15/16.2	67.5x35.5x27.5 см
V-N100B	27	100 мм (4 inch)	1600	100-240V	5pcs 15/16.2	67.5x35.5x27.5 см



**V-T100D-RE**



**V-T110B-OR**



**V-T125B-BL**



**V-T125**

Небольшой круглый нож



**V-T110**

Небольшой круглый нож



**V-T100**

Небольшой круглый нож



**V-T90**

Небольшой круглый нож



**V-T70**

Небольшой круглый нож



**V-T65**

Небольшой круглый нож



**V-T50**

Небольшой круглый нож



**V-HK8901**

Для резки горячим ножом



**V-Z400**

Прямая резка

Модель	Толщина разрезаемого материала	Диаметр лезвия	Скорость	Мощность	Напряжение	Вес	Габаритные размеры
V-T125	40	125 (4.92 inch)	560	350W	110/220/240V	4pcs 16/19 кг	65x38x39 см
V-T110	32	110 мм (4.33 inch)	800	250W	110/220/240V	5pcs 17/19 кг	57x37x46.5 см
V-T100	27	100 мм (4 inch)	800	250W	110/220/240V	5pcs 17/19 кг	57x37x46.5 см
V-T90	25	90 мм (3+1/2 inch)	1000	200W	110/220/240V	5pcs 11/14 кг	72.5x32x30 см
V-T70	24	70 мм (2+3/4 inch)	2600	170W	110/220/240V	10pcs 12/15 кг	35x32x53 см
V-T65	22	65 мм (2.56 inch)	2400	150W	110/220/240V	15pcs 18/21 кг	62x32x26 см
V-T50	10	50 мм (2 inch)	1800	60W	110/220/240V	10pcs 10/13 кг	32x26x395 см

# МАШИНЫ ДЛЯ НАРЕЗАНИЯ ЛЕНТЫ



## V-110LR

Базовый резак для резки петель для ремня холодный и горячий нож



## V-110H

Базовый резак для резки ленты для ремня горячий нож



## V-110L

Базовый резак для резки ленты для ремня холодный нож



## V-110R

Базовый резак для резки ленты, круглая конструкция



## V-110HLR

Нож для резки этикеток холодным/горячим способом, с датчиком, для распознавания линии этикетки



## V-300M

Устройство подачи ленты



## V-120LR

Резак для резки ленты для ремня холодный и горячий нож



## V-120LRQ

Пневматический нож для резки ленты для ремня холодным и горячим ножом



## V-120R

Резак круглой формы для липучки

Модель	Длина реза	Макс. ширина реза	Скорость резки	Макс. температура лезвия	Напряжение	Частота	Вес	Габаритные размеры
V-110H	20-9999	100	120	420°C	110/220	50/60	24/29 кг	56x42x40.5 см
V-120R	20-99999	10-50	90	300°C	110/220	50/60	24/29 кг	56x42x40.5 см

# МАШИНЫ ДЛЯ НАРЕЗАНИЯ ЛЕНТЫ



## V-120HX

Горячий нож для резки петель для ремня, для резки под скошенным углом и под прямым углом



## V-120HLR

Нож для резки этикеток холодным/горячим способом, с датчиком для распознавания линии этикетки



## V-130LR

Сверхмощный холодный и горячий резак



## V-150HX

Многофункциональный автоматический режущий станок для резки под скошенным углом и прямым углом



## V-2286A-R-CCD

Ультразвуковой автоматический станок для резки эластичной ленты

С поворотным резаком для резки под разными углами с 2 сторон, с визуальной системой обнаружения логотипа, ультразвуковой сваркой и идеальной резкой изделий, специальная конструкция шипованного колеса обеспечивает точную транспортировку эластичной ленты. Каждая машина размером 500 мм (19 5/8") может производить 30 штук в минуту, и один работник может управлять 2-3 машинами.



Модель	Длина реза	Макс. ширина реза	Скорость резки	Макс. температура лезвия	Напряжение	Частота	Вес	Габаритные размеры
V-120HX	20-99999	35/55	100	350°C	110/220	50/60	24/29 кг	56x42x40.5 см
V-120HLR	20-99999	95	90	300°C	110/220	50/60	24/29 кг	56x42x40.5 см
V-130LR	20-99999	190	80/100	300°C	110/220	50/60	17 кг	55x44.5x47.5 см



## V-LS140100-1

Машина для лазерной резки, с одной головкой,  
рабочая зона 140x100 см

Модель	V-LS6040 / V-LS9060 / V-LS10080 / V-LS12080 / V-LS140100 / V-LS160100
Тип лазера:	Герметичная стеклянная лазерная трубка Co2 60W /80W / 100W / 130W
Рабочее поле:	600 x 400 / 900 x 600 / 1000 x 800 / 1200 x 800 / 1400 x 1000 мм / 1600 x 1000 мм
Скорость:	1 - 60000 мм/мин
Точность:	±0.01 мм
Охлаждение:	Водное охлаждение
Формат:	PLT, AL, DXF, DST, BMP, JPG (etc)
Программы:	CorelDraw, AutoCAD, Photoshop
Мощность:	AC220V+10%, 50/60 Hz
Рабочий режим:	Температура: 0-30°C; Влажность: 30-80% (без водного конденсата)



## V-LS160100-2-F90W

Машина для лазерной резки, с одной головкой,  
рабочая зона 160x100 см

Модель	V-LS12080 / V-LS140100 / V-LS160100 / V-LS180100
Тип лазера:	Герметичная стеклянная лазерная трубка Co2 60W /80W / 100W / 130W / 150W
Рабочее поле:	1200 x 800 / 1400 x 1000 / 1600 x 1000 / 1800 x 1000 мм
Скорость:	1 - 60000 мм/мин
Точность:	±0.01 мм
Охлаждение:	Водное охлаждение
Формат:	PLT, AL, DXF, DST, BMP, JPG (etc)
Программы:	CorelDraw, AutoCAD, Photoshop
Мощность:	AC220V+10%, 50/60 Hz
Рабочий режим:	Температура: 0-30°C; Влажность: 30-80% (без водного конденсата)
Сертификация:	CE





## V-LS1610AF

Лазерная режущая машина с автоматической подачей, рабочей зоной 160 x 100 см

Модель	V-LS1610AF
Тип лазера:	Герметичная стеклянная лазерная трубка Co2 100W, 130W/150W
Рабочее поле:	1600 мм x 1000 мм
Скорость:	1-60000 мм/мин
Позиционирование:	Система автоматической подачи материала (конвейерный стол)
Точность:	±0.01 мм
Охлаждение:	Водное охлаждение
Формат:	PLT, AL, DXF, DST, BMP, JPGE (etc)
Программы:	CorelDraw, AutoCAD, Photoshop
Мощность:	AC220V+10%, 50/60 Hz
Рабочий режим:	Температура: 0-30°C; Влажность: 30-80% (без водного конденсата)
Сертификация:	CE

Могут быть изготовлены различные размеры зоны резания.



## V-LS180100TC-2

Асинхронная машина для лазерной резки с верхней камерой, двойной рельсовой головкой, рабочей зоной 180x100 см

Модель	V-LS180100TC-2
Тип лазера:	Герметичная стеклянная лазерная трубка Co2 100W, 130W/150W
Рабочее поле:	1800 мм x 1000 мм
Скорость:	1-60000 мм/мин
Позиционирование:	Система автоматической подачи материала (конвейерный стол)
Точность:	±0.01 мм
Охлаждение:	Водное охлаждение
Формат:	PLT, AL, DXF, DST, BMP, JPGE (etc)
Программы:	CorelDraw, AutoCAD, Photoshop
Мощность:	AC220V+10%, 50/60 Hz
Рабочий режим:	Температура: 0-30°C; Влажность: 30-80% (без водного конденсата)
Сертификация:	CE

Могут быть изготовлены различные размеры зоны резания.

# АВТОМАТИЧЕСКАЯ РАСКРОЙНАЯ МАШИНА



## V-ATC2520-S7

### Описание изделия:

Машина представляет собой цельную рамную конструкцию из высококачественной стали и крупномасштабный обрабатывающий центр. Все исходные поверхности для установки зажимаются и обрабатываются за один раз, чтобы гарантировать точность и стабильность всех точек установки, а также то, что их нелегко деформировать. Нет необходимости в соединении и вторичной настройке во время установки и использования, машина может работать после включения питания. Значительно сокращается время установки, сокращается работа по отладке и обеспечивается более стабильная производительность.

Полная цельная конструкция принципиально устраняет вибрацию, вызванную высокоскоростным перемещением режущей головки, делая режущую головку более стабильной и обеспечивая точность резки.

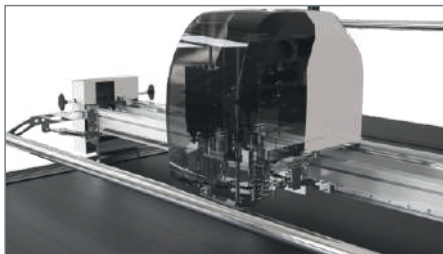

Возвратно-поступательный алгоритм резки

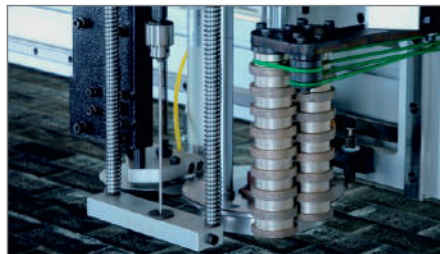

Интеллектуальная система заточки

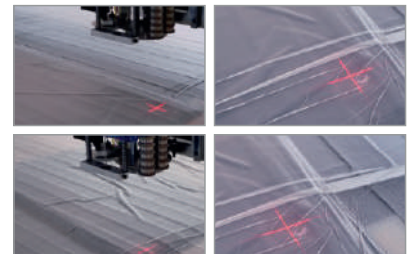

Интеллектуальная система заточки



На каждые 1 мм увеличения зазора между маркерами производства одежды приходится 2% ткани потраченной впустую.

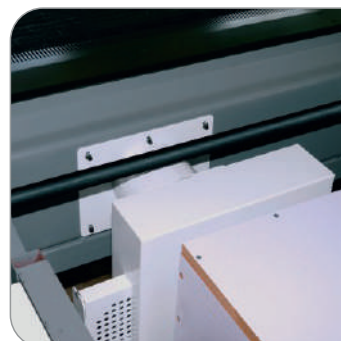

Отходы, попавшие в щетинный блок, и отходы сверления удаляются в режиме реального времени во время работы машины, что снижает сложность очистки и продлевает срок службы.

# АВТОМАТИЧЕСКАЯ РАСКРОЙНАЯ МАШИНА

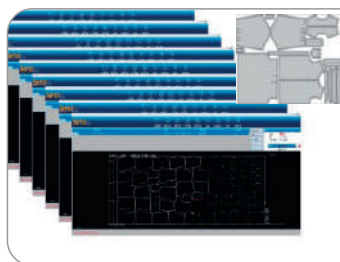

Машину можно постоянно обновлять в процессе использования.

Она полностью совместима с различными форматами САПР, представленными на рынке, такими как CUT, PLT, DXF, GGT, ISO, GB и т.д



Она обладает расширенными функциями, такими как резка во время движения, интеллектуальная коррекция отклонений, постоянное давление и т.д. Она поддерживает CUT, PLT, DXF и другие файлы для резки и может легко соответствовать различным САПР одежды, программное обеспечение стабильно и надежно, мощно и гибко в эксплуатации. Она может быть настроена и разработана для взаимодействия с системами MES и ERP, а также может быть настроена для поддержки Интернета Вещей. Контроллер движения шины ShaMotion разработан на основе Kithara в режиме реального времени. Он использует связь по шине Ethercat для независимой разработки алгоритмов управления, таких как интерполяция, электронный контроль качества, прогноз скорости и последующее отслеживание тангенса, а также настройки различных алгоритмов резки для компьютерных режущих станков.

Серия S7	Модель								
Номер продукта	V-ATC2520-S7			V-ATC2523-S7			V-ATC2017-S7		
Рабочее поле	3.3x1.7м	3.3x2м	3.3x2.3м	2.5x1.7м	2.5x2м	2.5x2.3м	2x1.7м	2x2м	2x2.3м
Длина	6.8м			6.0м			5.3м		
Общий вес	3.6Т	3.8Т	4Т	3.3Т	3.5Т	3.7Т	3.1Т	3.3Т	3.5Т
Размеры	3.3x1.7м	3.3x2м	3.3x2.3м	2.5x1.7м	2.5x2м	2.5x2.3м	2x1.7м	2x2м	2x2.3м
Ширина стола	1978 мм/1988 мм								
Высота стола	800 мм-850 мм								
Эффективная высота реза (после вакуумной адсорбции)	70 мм/110 мм								
Энергопитание	380V/50 Hz								
Общая мощность	25KW								
Средняя потребляемая мощность	12KW								
Подача воздуха (сухой и чистый сжатый воздух)	0.5-0.6 Мра 160Л/мин.								
Максимальная скорость	80 м/мин								
Средняя скорость резания	12 м/мин								
Максимальное ускорение	2.5 м/с <sup>2</sup>								
Максимальная частота вибрации	6000 об/мин								
Спецификация ножа	SKH9S7: 160x8x3/2.5/2 511: 200x8x3/2.5/2								
Операционная система	WINDOWS								
Совместимость САПР	CUT, PLT, DXF, GGT, ISO, GBR								
Максимальное отрицательное давление вакуума	18-22 кпа								

# АВТОМАТИЧЕСКАЯ РАСКРОЙНАЯ МАШИНА ОДНОСЛОЙНАЯ

**VMA SEWING**



Узел вибрационного ножа



Узел круглого ножа

## V-PC2518

### Описание изделия:

Машина для однослойной резки - лучший выбор для многопрофильной раскройки и мелкосерийного производства на заказ. Фасонные ножи и инструменты для работы со всеми видами различных материалов, интеллектуальная высокоскоростная и высокоточная резка. Самостоятельно разработанная система управления легко соединяется с основным программным обеспечением для проектирования, чтобы полностью удовлетворить требования заказчика к индивидуализации и легко обеспечить интеллектуальное производство.

Параметры / Модель	V-PC2518
Многофункциональная головка	Простая замена различных инструментальных головок
Конфигурация инструмента	Активный круглый ножевой инструмент, V-образный перфоратор, инструмент для круглых отверстий, дополнительная конфигурация вибрационного ножа, инструмент для перетаскивания материала.
Скорость резания	1200 мм/с (в зависимости от материала)
Толщина резания	30 мм (в зависимости от материала)
Раскраиваемый материал	Техническая ткань, кожа, микрофибра, бархатная ткань, мех, искусственная кожа и т.д.
Метод фиксации материала	Вакуумная адсорбция
Повторяемость	+0.1mm
Разрешение ПО	0.025, 0.01, 0.1 опционно
Передаточный порт	Сетевой порт
Расстояние передачи по сети	350 м
Емкость буфера	2GB
Панель ЧПУ	ЖК-сенсорный экран с китайским и английским языком.
Система передачи данных	Импорт (с цифрового сервомотора, линейной направляющей и т.д.)
Командная система	HP.GL совместимый формат
Суммарная мощность	95KW
Напряжение	380V+10%
Эффективный рабочий диапазон	2500*1600 мм
Максимальный формат ролика	1650 мм
Габаритные размеры	3600*2560*1265 мм

# НАСТИЛОЧНАЯ МАШИНА



## V-KWS-210

Настилочная машина с серводвигателем для вязаных и тканых материалов.

- Это первая в отрасли машина для настилки с полным сервоприводом, все функции управляются сервосистемой, управление более интеллектуальное.
- Промышленность первой отреагировала на устройство для установки кромок, чтобы эффект укладки был более ровным.
- Гуманизированный интерфейс управления с функцией памяти 40 видов ткани.
- В зависимости от фактического состояния ткани, любая регулировка каждого положения ткани может быть произвольной.
- Использование импортных авиационных антистатических материалов решило сложную проблему наэлектризованной ткани зимой.
- Тормозной трос может автоматически закидывать функцию открытия и остановки.
- Функция автоматического сбора данных простая и удобная.
- Функция автоматического запоминания повышает эффективность производства. В соответствии с фактическим состоянием ткани положение противоположной стороны нулевой точки устанавливается немедленно





## V-AIR-ST-1.83x1.20

Полный комплект: стол с воздушной блокировкой и продувочной турбиной



## V-MS-S2-180

Полуавтоматическая настилка длиной 1,8 м с торцевым ножом.

Модель	V-KW-190	V-KW-210
Питание		1P/220V
Мотор		1 kW
Максимальная ширина ткани	1900 мм/75"	2100 мм/83"
Ширина стола	2130 мм/84"	2330 мм/92"
Вес машины	340 кг	360 кг
Вес рулона		70 кг max
Диаметр рулона		600 мм max
Скорость		90 м/min max
Размеры ДхШхВ (см)	260x180x95	280x180x95
ДхШхВ объем упаковки	280x200x125	300x200x125
Вес брутто/нетто	5707860 кг	6107970 кг
Метод настила	Односторонний - на 220 мм до 300 мм (KW-H) Лицом к лицу - на 150 мм до 230 мм (KW-H)	
Метод настила	 Одностороннее Размещение (лицом ВВЕРХ)	 Настил ЗИГ-ЗАГ лицом к лицу
		 Многократное разворачивание длины (лицом ВВЕРХ)

Тип	Ширина (мм)	Длина (мм)	Высота(мм)	Толщина (мм)	Другое (мм)
Нормальный	1830/2130/2330/2530	1200	800-900	27-30	Индивидуальные
Флотационный стол				800-900	



## V-FI-185S

Проверка ткани на соответствие кромок трикотажного и тканого материала

### Описание изделия:

- Край ткани контролируется точной инфракрасной электроникой, обеспечивает аккуратность материала и предотвратить растяжение.
- Регулировка скорости 0–50 м/мин, регулируемое натяжение ткани.
- С движением назад и вперед, автоматической загрузкой и подачей ткани.
- Автоматический сброс и автоматическая остановка, различные лампы разделения цветов.
- Высококачественный прозрачный материал и мощное внутреннее и внешнее освещение обеспечивают четкость каждого угла.
- С помощью высокоточного счетчика можно вести учет ткани, можно выбирать метры или ярды.

Модель	Источник питания	Макс. ширина	Скорость	Мощность	Вес	Размеры	Габаритные размеры
V-FI-185S	220V/50 Hz	1850 мм(72")	0-50m/min	2.4kW	3207390 кг	240x150x184 см	265x170x190 см
V-FI-225S	220V/50 Hz	2230 мм(88")	0-50m/min	2.4kW	3907460 кг	280x150x184 см	305x170x190 см



## V-FR-2

Машина для расслабления ткани для устранения натяжения трикотажного полотна, поддержания порядка на складе

### Описание изделия:

- Ширина ткани достигает 80 дюймов (V-FR-2L достигает 88 дюймов).
- Регулируемая скорость роликов и качалок, с функцией перемотки.
- Подвижные колеса, также с возможностью установки счетчика (метра).

Модель	Параметры энергоснабжения	Диаметр рулона	Вес	Ширина ролика	Скорость об-следования	Ширина виляния	Вес нетто/брутто	Габаритные размеры машины	Габаритные размеры
V-FR-2	1P/22V	500 мм	80 kgs	80"	0-80yards/min	60 см	170/200 kgs	245x80x120 см	253x80x142 см
V-FR-2L	1P/22V	600 мм	100 kgs	88"	0-80yards/min	60 см	185/230 kgs	265x80x120 см	277x80x142 см
V-FR-2M	1P/22V	500 мм	150 kgs	80"	0-80yards/min	100 см	230/260 kgs	288x96x135 см	288x96x145 см



## V-FL-200

Машина для подачи ткани

Размер ДхШхВ	2700x1000x2100 мм; 3000x1000x2100 мм
Макс. ткань	200 кг
Макс. ткань R	800 мм
Макс. Высота загрузки	1,6 м
(ДхШ) макс. Ткань R Размер рулона ткани	2100x800 мм; 2400x800 мм
Питание	AC 230V±5%

# УСАДКА И ФОРМОВАНИЕ ТКАНИ / ПЕРЕМОТЧИК ТКАНИ / МАШИНА ДЛЯ ФОРМОВКИ И СШИВАНИЯ В ЧУЛОК



## V-20000II

Улучшенная машина для усадки и формования швейной ткани с двойным конвейером

### Описание изделия:

- Уточните какая модель вам нужна, у нас есть зоны парового увлажнения, одна зона сушки и закрепления или одна зона охлаждения и закрепления.
- Датчик контролирует процесс входа ткани, регулировка тканевого валика осуществляется винтом.
- Система отопления электрическая, верхний и нижний пар циркуляционный.
- Температура пара 125-185 градусов, система охлаждения мощная.
- Автоматическое устройство транспортировки ткани поддерживает определенную вертикальную дугу между тканью. На конвейере убедитесь, что ткань не натянута.
- Устройство всасывающего колпака поглощает остаточный пар, сохраняя рабочее место свежим.
- Устройство разгрузки ткани через поворотный рычаг для складывания ткани.
- Измеритель длины точно определяет длину и усадку.
- С устройством вибрации ткани.

Модель	Ширина	Форма	Потребление пара	Скорость	Температура	Готовый материал	Мощность	Габаритные размеры	Напряжение
V-20000II	2050 мм	Высокая температура	150 кг/ч	0-40 об/мин	125°C-185°C	переводится метры в ярды	20.5kw	530x268x235 см	380V 50 Hz



## V-SL-680-2A

Многофункциональная трансдукционная перемоточная машина для ткани со смещением

### Описание изделия:

- Подходит для нетканого материала, кожи, ткани Оксфорд, трикотажа и ткани.
- Для установки, продольной резки и обрезки саржи;
- Намотку ткани можно регулировать в диапазоне от 30 до 60 градусов;
- С секундомером;
- Скорость намотки ткани регулируется по вашему желанию.

Максимальная рабочая ширина	2100 мм
Мощность	1.2KW
Питание	220V/280V/50 Hz
Габариты	2650x1060x230 мм
Скорость	0-40y/min
Диаметр рулона	Ф400



## V-SL-315

Автоматическая выравнивающе-фальцовочно-швейная машина

### Описание изделия:

- Совместно используйте с намоточной машиной для саржевой ткани и машиной для резки полос, замените швейную машину с обрезкой кромок и ручную фальцовку и повторите шитье;
- Подходит для фронтального процесса швейной фабрики, фабрики по производству аксессуаров или кепок;

Ширина ткани	700 мм-1800 мм
Скорость	6-10y/min
Напряжение	220V/50 Hz
Мощность	0.8kw
Габаритные размеры	3580x2200x1570 мм

Дополнительная ширина доступна по запросу.

## ПЛОТТЕР



**V-J1850-2 / V-J2250-4**

Плоттер базового типа



**V-J2050-2-HP88**

Струйный плоттер непрерывной подачи



**V-F1850-2 / V-F2250-4**

С крышкой



**V-LH1850-2**

Высокоскоростной плоттер высшего класса



**V-J1200PHQ**

Режущий плоттер

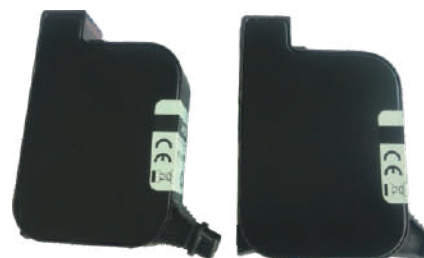

**HP45 ORIGINAL**

Картридж



# ДАННЫЕ ПАРАМЕТРОВ ПЛОТТЕРА



Модель	V-J1650-2 V-FI650-2	V-JI 850-2 V-FI850-2	V-J2050-2 V-F2050-2	V-JI 850-4 V-FI 850-4
Головка	HP THERMAL INJKET HEAD (600dpi)			
Плотность печати	300-600D точек на дюйм Наилучший режим: 600 точек на дюйм Режим черновика: 300 точек на дюйм (режим экономии чернил необязателен)			
Скорость сканирования	100Sqm/Hr 300-600DPI	100Sqm/Hr 300-600DPI	150Sqm/Hr 300-600DPI	200Sqm/Hr 300-600DPI
Возможность апгрейда	Можно увеличить до 3 головок	Можно увеличить до 3 или 4 головок	Можно увеличить до 4 головок	
Линейное качество	Работает точно плавно и без зазоров между двумя смежными секциями.			
Совместимость ПО	HPGL (специальный формат можно заказать)			
Система подачи бумаги	Точная Система Отслеживания И Встроенная Система Digital Sense Обеспечивают Непрерывную И Точную Подачу Маркерной Бумаги Длиной Более 606 Мм.			
Режим установки бумаги	Система подачи Бумаги Спереди (Сзади Является Дополнительной).			
Система подбора бумаги	Автоматический или ручной захват позволяет нанести большое количество коротких маркеров и сэкономить много времени на захват бумаги. При автоматическом захвате он может работать круглосуточно.			
Структура главной рамы	Конструкция в американском стиле, интегрированная, цельнометаллическая, с высокой жесткостью и износостойкостью, обеспечивает интервал на 1 секунду дольше, чем у других аналогичных изделий.			
Конфигурация	<ol style="list-style-type: none"> <li>1. Высокоскоростное сервоуправление, позиционирование по замкнутому циклу.</li> <li>2. Собственный независимый менеджер для фоновой печати и автоматической постановки файлов в очередь</li> <li>3. Автоматическое определение доступной площади бумаги для печати</li> <li>4. Подсказка о расходе чернил и сигнализация об отсутствии бумаги</li> <li>5. Автоматическое запоминание положения текущего графика при остановке плоттера в рабочем режиме</li> <li>6. Доступна сетевая печать в течение 1 секунды</li> <li>7. Отслеживание каждого состояния движения в режиме реального времени</li> </ol>			
Интеллектуальный картридж	Автоматическое запоминание исходной точки, автоматическая подгонка бумаги электронной пружиной, точное нажатие пером и четкий график.			
Макс. ширина бумаги	200CM	220CM	238CM	220CM
Макс. ширина плоттинга и резки	165CM	185CM	205CM	185CM
Электропараметры	90/264V, 47/66 Hz			
Тип используемой бумаги	Обычная бумага			
Интерфейс ПК	USB 2.0			
Клавиатура управления	Легко управляемая цифровая износостойкая сенсорная панель			

# МАШИНА ДЛЯ СТРУЙНОЙ РЕЗКИ С ПЛОСКОЙ ПЛАТФОРМОЙ



## V-P1512/V-P1509/V-P1209/V-0912

МАШИНА ДЛЯ СТРУЙНОЙ РЕЗКИ С ПЛОСКОЙ ПЛАТФОРМОЙ

Модель	V-P1512	V-P1509	V-P1209	V-0912
Рабочая площадь	150 см x 120 см	150 см x 90 см	120 см x 90 см	90 см x 120 см
Площадь нанесения чертежа	600 мм/с			
Рабочая скорость	85 м <sup>2</sup>			
Скорость струйной печати	600 dpi			
Разрешение	1,5 мм Специальные спецификации могут быть настроены по индивидуальному заказу	Движение	Равномерная скорость на линейной кривой	
Формат	HPGL (специальные спецификации могут быть настроены по заказу)	Система загрузки бумаги	Задняя система сбора бумаги "все в одном"/раздельная (опция)	



**V-DA0**  
Дигитайзер



**V-DC0**  
Сканер-дигитайзер

# МАШИНА ДЛЯ СГИБАНИЯ И РАЗВОРОТА КАРМАНОВ



## V-PK101

Машина для сгибания карманов с одной головкой



## V-PK201

Машина для сгибания карманов с двумя головками



100-265VAC 50/ 60Hz;  
0,45-0,75MPa;

## V-DF01A

Машина для переворачивания воротниковой ленты

### Описание изделия:

- Переворот декоративной нашивки, плечевой петли, петли на рукаве всех видов одежды (например, одежды для плавания, ветровки, плотного пальто) после шитья;
- Может повысить эффективность в 2-7 раз;
- При длине 14-32 мм < 1 м;



## V-QF02

Машина для переворачивания + формирование воротника

### Описание изделия:

- Подходит для прессования уголка воротника рубашки из различных тканей;
- Может использоваться одним или несколькими людьми одновременно;
- С помощью нажатия на педаль управления время прессования можно устанавливать свободно, безопасно и надежно;
- Автоматическое отключение нагрева при длительном бездействии;
- 100-265 В переменного тока 50/60 Гц, 0,45-0,75МПа, 350 Вт, 50-200°C.

## V-DF01B

Машина для выворачивания толстых материалов

### Описание изделия:

- Сложите декоративную планку, плечевую петлю, петлю для рукавов всех видов одежды ИЛИ чистящие средства после шитья.
- Плоские полотна с острыми углами, закругленными углами, многоугольными петлями и т. д.
- Может повысить эффективность в 3-5 раз.
- С 20-200мм шириной, длиной 20-150мм;



100-265VAC 50/ 60Hz;  
0,45-0,75MPa;

## V- FZJ01

Машина для выворачивания перчаток

### Описание изделия:

- Подходит для всех видов брезентовых перчаток для защиты труда, автоматически переворачивает пальцы и
- Лицевую часть перчатки после шитья, снижая трудоемкость.
- Может повысить эффективность в 2-3 раза.  
100-265 В переменного тока 50/60 Гц, 0,45-0,75МПа



## ПРОХОДНЫЕ ДУБЛИРУЮЩИЕ ПРЕССА

**VMA SEWING**



### V-F450B / V-F500B / V-F600B

Автоматическая машина для предотвращения коробления ленты с концевым выключателем, двигателем и датчиком для регулировки транспортировки ленты с помощью щеточного двигателя



### V-F400CS / V-F500CS / V-F600CS

Дублирующая машина базового типа с бесшовной лентой



### V-F900Q / V-F1000Q / V-F1200Q

Дублирующая машина с двойным роликом и устройством двойного давления



### V-F900L

Дублирующая машина с удлиненной транспортной системой



### V-F1600L-FC/V-F1800L-FC

Дублирующая машина с роликом для ткани



### V-FX613

Машина для заправки подкладки кожаной обуви

Модель	Ширина склеивания	Верхняя конвейерная подача	Нижняя конвейерная подача	Скорость	Давление	Температура	Мощность	Вес	Габаритные размеры
V-F400(500/600)C	400/500/600 мм	1530 мм	1840 мм	10m/min	0.3 Мпа	≤190 degree	4.8/6/7KW	160/176/194 кг	105x75(95/105)x74 см
V-F450(500/600)B	450/500/600 мм	1530 мм	1660 мм	10m/min	0.15 Мпа	≤190 degree	5.6/5.6/7KW	198/198/218 кг	101(101 /110)x90x90 см
V-F900QS2	900 мм	3700 мм	3770 мм	10m/min	0.4 Мпа	≤190 degree	22.5KW	500/550 кг	319x140x151 см

# МАШИНА ДЛЯ ТЕРМОПРЕССОВАНИЯ



**V-38x38**

Базовая ручная машина



**V-38x62**

Базовая ручная машина



**V-38x82**

Базовая ручная машина



**V-40x50TR**

Рукавного типа



**V-1010S / V-1515S  
V-2020S / V-2525S**

Подвижная двойная головка, для прессования бирок, пневматического типа



**V-4060S**

Машина для термопрессования пневматическая, двойная рабочая пластина, автоматическая подвижная передняя верхняя часть



**V-4060S1**

Автоматическая пневматическая с подвижной двойной головкой



**V-60x80S1**

Машина для термопрессования пневматическая большого размера, двойная рабочая пластина, автоматическая подвижная, 60\*80 см



**V-60x80**

Большого размера



**V-80x100**

Большого размера



**V-80x100S2**

Большого размера с подвижной передней и задней частью



**V-100x120S2**

Пневматическая большого размера с подвижной передней и задней частью



**V-CP8x15**

Машина для термопрессования кепок



**V-38x38JC**

Комбинированный тип 8 в 1



**V-CN-4060QC**

Тип с боковым перемещением



## V-PMO-80

Пневматическая монохромная печатная машина с масляной головкой

### Описание изделия:

Максимальная скорость печати: 2400 шт/час

Размер пластины: 100 x 225 мм

Размер подложки: 90

Максимальная площадь печати: 80x80 мм

Перемещение головки Z: 1 50 мм

Перемещение пластины X: 1 25 мм

Мощность: 220 В 50 Гц 50 Вт

Расход воздуха: 130 л/мин



## V-PMO-150-4

Машина для четырехцветной печати с пневматической конвейерной лентой

### Описание изделия:

Печатная машина для серии оснащена системой подачи масла типа масляного резервуара, микроэлектронным интерфейсом управления с клавиатуры, независимым регулированием хода и скорости резиновой головки, независимой функцией точной настройки положения стальной пластины, оснащена челночной платформой direct push или рабочей платформой ленточного типа. Он обладает характеристиками многоцветной печати, точной настройки и простоты в эксплуатации. Широко используется в производстве оборудования, пластмасс и других отраслях промышленности. Например, рисунок, нанесенный на игрушки, канцелярские принадлежности, электроприборы, подарки.



**V-SP801**  
Паровая гладильная машина



**V-SP801E**  
Паровая гладильная машина

С 4 различными размерами:  
26" 32" 36" 40" дюймов



**V-SP610**  
Pans press



**V-SP801T**  
Паровая гладильная машина



**V-SP8801**  
Паровая гладильная машина



**V-CT/338T**

Бытовая ручная гладильная машина,  
два температурных режима,  
настраиваемые плечики



**V-CT/118T**

Бытовая ручная гладильная машина,  
два температурных режима,  
настраиваемые плечики



**V-CT/528T**

Бытовая ручная гладильная машина,  
два температурных режима,  
настраиваемые плечики



**V-CT/518T**

Бытовой паровой утюг, два режима  
температуры, регулируемая вешалка  
с настраиваемыми плечиками для брюк,  
гладильная доска для рукавов.

Возможно исполнение моделей в разных цветах.

# МАШИНА ДЛЯ ФОРМИРОВАНИЯ МАНЖЕТА



## V-CU122

Машина для формирования манжета, режим манжет с системой растягивания, которую легко изменить на другой рисунок; 300 ПК/Час.

### Описание изделия:

- Для блока манжеты после стежка;
- Программируемая компьютерная система управления для обеспечения непрерывного рабочего цикла;
- Температура и время регулируются;
- Режим манжеты имеет систему растягивания, которую легко изменить на другой рисунок;
- Полу- или полностью автоматическое управление по выбору;



## V-CPB112

Машина для обрезки/поворота и блокировки воротника автоматический и пневматический режим для обрезки угла воротника, поворота и блокировки;

Прессование левого и правого воротника в одной машине; 200 шт./час.

### Особенности:

- Обрезка воротника, поворот и блокировка с автоматическим укладчиком, высокая эффективность
- Температура нагрева левой и правой формы и время прессования регулируются соответственно.
- Автоматический или полуавтоматический режим работы.
- Система автоматического контроля циркуляции ПЛК
- Угол ножа для резки воротника регулируется, чтобы воротник был острым и тонким.
- Автоматический рычаг для фиксации положения ошейника для повышения эффективности, вместимость ошейника 1800-2000 шт. С функцией безопасности



## V-CP112

Станок для обрезки и обработки воротника Автоматический и пневматический режим для обрезки угла воротника, поворота, отдельной рабочей станции; 250 шт./час.



## V-STF501

Автоматический и пневматический режим для воротникового блока; Отдельное рабочее место; Прессование левого и правого воротника в одной машине; 250 шт./час.



## V-HY-B375

Машина для складывания и формования передних планок. Для автоматического складывания и прессования передних планок; Отличная конструкция присоски для автоматического складывания планок.

Модель	Мощность	Напряжение	Давление сжатого воздуха	Вес	Габаритные размеры
V-CPB112	3000W	220V/50 Hz	0.4-0.5 Мра	150 кг	950x1250x1250 мм
V-CU112	2200W	220V/1P/50 Hz	0.6 Мра	100 кг	950x850x1250 мм





## V-T560-3KWA

Машина для отсоса обрезки нити

### Описание изделия:

- Он направлен на дизайн различной модной одежды, рубашек, западных товаров.
- Стильные брюки, юбки. Это повышает качество, увеличивает производительность, экономит время и труд.
- Мощное всасывание воздуха удаляет кончики ниток, пыль и т. д., делая одежду более яркой и привлекательной.
- Рабочий стол с видимыми объектами, удлиненное всасывание воздуха, простота в эксплуатации.
- Тихий шум.

Модель	Размер стола	Давление воздуха	Мощность	Высота рабочего стола	Потребление	Вес	Габариты (LxWxH)	Размер упаковки
V-T560-3KWA	4800m³/h	<-350Pa	3KW	850 мм	380V/3PH/50 Hz	165 кг	1550x1440x680 мм	905x765x1570 мм



## V-TKJ101

Финишная машина для обработки брюк

### Описание изделия:

- Функция точного контроля зажимного средства позволяет без проблем гладить брюки.
- Для высокочувствительные ткани без каких-либо повреждений;
- Простая регулировка высоты: педаль регулируется в трех точках (с дополнительными средствами регулировки для шорт);
- Каретка работает плавно, улучшает качество глажки;
- Можно гладить пояс шириной 480-1430 мм / брюки 19-56 дюймов без какой-либо регулировки;
- Брюки с двусторонним полукругом натяжения для дальнейшего улучшения качества глажки. (дополнительное устройство натяжения пояса);
- Срок службы натяжного устройства для длинных брюк не подлежит износу;
- Давление воздуха от оптимальной системы управления воздушным потоком для обеспечения понимания эффекта глажения;
- Модульная система управления позволяет узлу и поясу продольному или поперечному напряжению имеет больше выбора для использования комбинации функций;



Модель	Количество	Давление	Потребление воды	Вакуумный мотор	Потребление воздуха	Напряжение	Вес	мм (in)	Размер упаковки
V-TKJ-101	100 PCS/H	5-75Bar	0.5Bar	1.5kW	0.7 Mpa	380V	190 кг	850x850x1750 мм	1100x1000x2000 мм



**V-TDZ-B1**  
Вакуумный  
гладильный стол



**V-TDZ-B1S**  
Подъемный вакуумный  
стол с продувкой



**V-TDZ-B1-2SW**

С двойным поворотным рукавом

### Описание изделия:

- Сетчатая полка изготовлена из нержавеющей стали, не подвержена коррозии и имеет более длительный срок службы. Губка Haley хорошего качества и обеспечивает вентиляцию при сильном всасывании.
- Уровень шума ниже, чем у обычного изделия, прост в эксплуатации.
- Все серии могут быть дополнены: электрическими трубками, вакуумным выходом, вешалкой.
- Вы можете выбрать между функцией вакуума и обдува.

Параметры	V-TDZ-B1
Размер стола	800x1200 мм / 800x1500 мм
Мощность вакуумного мотора	750W
Вакуум	<-150Pa
Мощность	1000W
Мощность нагрева	350W
Скорость	2800 об/мин
Размер упаковки	1242x1000x165 мм / 1542x1000x165 мм
Корпус	580x490x660 мм
Бак	870x270x190 мм

Модель	Ручная настройка	Ручная настройка	Электронная теплорегуляция	Заметки
A			•	Для нажатия на педаль гладильного стола TDZ
B				
C			•	Для U-образного гладильного стола U-образной формы
D				
E			•	Для U-образного гладильного стола U-образной формы
F				
G			•	Для обычного гладильного стола ТР-B4
H				
I				Для обычного гладильного стола ТР-B4
J				Для обычного гладильного стола ТР-B6



### V-TDG-B1

Вакуумный стол со  
встроенным парогенератором



### V-TD-BE

Обычный гладильный стол

Модель	V-TDG-B1	V-TD(Z)S-B1	V-TP-B4
Размер стола	820x1220 мм / 820x1500 мм	820x1220 мм / 820x1500 мм	650x1200 мм / 700x1400 мм / 800x1500 мм / 900x1800 мм / 1100x2000 мм
Ширина	800 мм	-	-
Мощность нагрева	4.5KW / 6KW	-	-
Мощность насоса	550W	-	-
Мощность вакуума	750W	750W	550W
Давление	< -150 Pa	< -150 Pa	< -150 Pa
Мощность поверхности стола	-	1000W (Optional)	-
Мощность нагрева бака	-	350W (Optional)	-
Давление пара	0.4 Мра	-	-
Номинальная скорость испарения	6 кг/ч / 9 кг/ч	-	-
Питание	220V/1PH 380V/3PH/50 Hz	-	220V/1PH 380V/3PH/50 Hz
Скорость	2800 об/мин	1000-3000 об/мин	1400 об/мин
G.W.	142 / 145 кг	-	-
Внешние размеры (ДxШxВ)	-	-	-
Габариты в упаковке	1240 x 1000 x 165 мм / 1542 x 1000 x 165 мм	1600 x 420 x 280 мм	1240x750x150 мм / 1442x790x150 мм / 1540x850x150 мм / 1840x910x510 мм / 2040x1140x150 мм / 2042x1142x150 мм
Корпус	945x550x740 мм / 1945x550x740 мм	780x460x750 мм	-
Бак	870x270x190 мм / 870x270x190 мм	870x270x190 мм	700x500x680 мм
	450x320x250 мм	-	670x265x200 мм



### V-TDZ-Q1

U-образный вакуумный гладильный стол  
39\*120 см, высота 80 см



### V-TDZ-Q2-CH

U-образный вакуумный гладильный стол  
39\*120 см, высота 87 см, с отводной трубой



### V-TDZC-Q3

U-образный стол для вакуумной  
и выдувной глажки 39\*120 см, высота 90 см,  
с двигателем обдува

Модель	V-TDZC-Q3
Размер стола	390x1200 мм
Мощность вакуумного мотора	550W
Мощность мотора продувки	120W
Давление вакуума	<-150Pa
Давление продувки	>80Pa
Мощность нагрева верха стола	1300W
Мощность нагрева бака	350W
Уровень шума	<72DB(A)
Электропараметры	220V/1PH 380V/3PH/50 Hz
Скорость вращения	2800 об/мин
Размер упаковки	1490x550x1080 мм



## V-TDZG-Q3

Вакуумный гладильный стол со встроенным парогенератором

### Описание изделия:

- Большое всасывание воздуха, низкий уровень шума, не содержит воды, прекрасный формующий эффект, высококачественные материалы, запасные части и детали изготовлены из высококачественных материалов, он подходит для глажки женского платья.
- Подставка оснащена специальным паровым котлом с электрическим нагревом, который может осуществлять полный автоматический контроль давления воздуха и уровня воды, а также может обеспечивать давление и объем пара, необходимые утюгу.
- Печь из нержавеющей стали.

Модель	Размер	Вакуумный мотор	Вакуум	Нагрев стола	Мощность бака	Мощность насоса	Шум	Напряжение	Скорость	Вес	Размер упаковки
V-TDZG-Q3	400x1200 мм	550W	<-150Pa	1300W	350W	2.5kW	≤72Db(A)	220V/1PH 380V/3PH/50 Hz	2800 об/мин	107 кг	1490x59x1120 мм



## V-TDZ-K

U образный гладильный стол

### Описание изделия:

- Специальный гладильный стол для брюк.
- Текстура с перфорацией, хорошая воздухопроницаемость, сильное всасывание.
- Низкий уровень шума, оператор не устает.
- Педаль могут быть расположены с обеих сторон, простота в эксплуатации.
- Используется в швейной промышленности и прачечных.

Модель	Размер	Вакуумный мотор	Вакуум	Мощность нагрева стола	Шум	Напряжение	Скорость	Размеры в упаковке	Корпус
V-TDZ-K	150x1200 мм	370W	< -150 Pa	1000W	720 б (A)	220V/1PH 380V/3PH/50 Hz	2800 об/мин	1480x420x220 мм	495x400x615 мм

# СЕРИЯ НАГРЕВАТЕЛЬНЫХ ГЛАДИЛЬНЫХ МАШИН ДЛЯ КОСТЮМНЫХ БРЮК

**VMA SEWING**



## V-QW460

Машина для удаления шарообразных  
и комковатых загрязнений с ткани



## V-HY-BH

Компьютеризированная гладильная  
машина с пластинчатым зажимом



## V-HY-BF

Компьютеризированная клипсовая гладильная  
машина общего пользования

Модель	Напряжение (V)	Мощность (KW)	Расход пара (r/h)	Давление воздуха (M/ра)	Размер упаковки (см)	Объем ( кг)
V-HY-BF	220V	4.8	20	0.45	135x128x135	460
V-HY-BH	220V	1.6	10	0.45	121x125x111	220

## Серия гравитационных утюгов с подачей пара

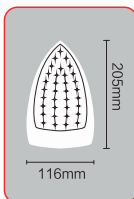

**TYPE4**



**V-300LS**

- Обтекаемый красивый дизайн;
- Удобная софт-кнопка подачи пара;
- Керамическая нагревательная пластина для распыления, износостойкая и долговечная;
- Встроенная нагревательная пластина, значительно улучшающая качество пара.



**TYPE5**



**V-IR300L**



**HS94**

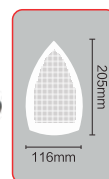

**V-600**

## Серия электропаровых утюгов

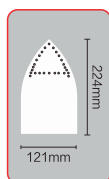

**TYPE5**

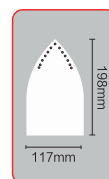

**V-IR300L**

## Все паровые утюги

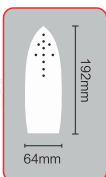

**V-200**



**BSP-600**



**HS-6PS**



**HS-BSP-300**



**V-IR6PC**



**V-800L**



**HS-B3**

# АВТОМАТИЧЕСКАЯ ГЛАДИЛЬНАЯ МАШИНА ДЛЯ БЕЙСБОЛОК

**VMA SEWING**



## V-LZ-1-A1

Автоматическая гладильная машина для бейсболок с одной головкой



## V-LZ-1-A2

Автоматическая гладильная машина для бейсболок с двумя головками



## V-LZ-1-D2

Автоматическая гладильная машина для бейсболок с 4 головками холодная и горячая обработка



## V-LZ-1-D3

Многофункциональная машина: сгибание передней части, козырька, глажение: 3 функции в 1.



## V-LZ-3-2

Машина для глажения передней части кепки, 2 головки, парового типа.



## V-LZ-4-2

Машина для сгибания козырька бейсболки с 4 головками



# АВТОМАТИЧЕСКАЯ ФОРМОВОЧНАЯ МАШИНА ДЛЯ БЕЙСБОЛОК

**VMA SEWING**



## V-LZ-4-3

Машина для сгибания козырька бейсболки  
с 4 головками, холодная и горячая  
обработка



## V-LZ-6-1

Автоматическая машина для установки  
пуговиц на верх бейсболки



## V-LZ-6-2

Автоматическая машина для пришивания  
пуговиц к бейсболкам



## V-LZ-7-1

Автоматическая транспортная линия 4 м



### V-ST-21A

Мини парогенератор с утюгом



### V-ST-01A

Парогенератор с электрическим подогревом и интеллектуальным парогенератором



### V-ST-009

Паровой котел с электрическим подогревом и интеллектуальным парогенератором



### V-ST-F3

Интеллектуальный энергосберегающего парогенератор с функцией голосового оповещения

Модель	V-ST-21A	V-ST-01A	V-ST-009	V-ST-F3
Мощность	1.2KW	4KW	4KW	5KW
Добавление воды	Ручное	-	-	-
Давление пара	0.4 Мпа	0.4 Мпа	0.4 Мпа	0.4 Мпа
Уровень испарения	4.0 кг/ч	5.7 кг/ч	5.7 кг/ч	6.5 кг/ч
Нормальный объем воды	2.2L	5.4L	5.4L	5.4L
Полный объем воды	3.8L	7.8L	7.8L	7.8L
Температура пара	151°C	151°C	151°C	151°C
Утюг	Электропаровой	Паровой	Паровой	Паровой
Электропитание	220V/1 PH/50 Hz	220V/1 PH/50 Hz	220V/1 PH/50 Hz	220V/1 PH/50 Hz
Вес брутто	12.5 кг	20/23 кг	20/23 кг	20/23 кг
Габариты (ДхШхВ)	525x315x400 мм	890x465x365 мм	890x465x365 мм	890x465x365 мм



**V-DLD3-0.4-A1**

Парогенератор с электрическим нагревом, полностью автоматический



**V-DLD6-0.4-B2**

Парогенератор с электрическим нагревом, полностью автоматический



**V-DLD6-0.4-B3**

Парогенератор с электрическим нагревом, полностью автоматический котел



**V-DLD6-0.4-F3**

Парогенератор с электрическим нагревом, полностью автоматический



**V-DLD6-0.4-F4**

Энергосберегающий полностью автоматический котел с электронаревом



**V-SE-4/10/20/30**

Высокочастотный электромагнитный парогенератор

Модель	Мощность нагрева	Нормальный объем воды	Полный объем воды	Номинальное давление пара	Номинальная скорость испарения	Номинальная температура пара	Номинальный размер трубы для впуска воды/выпуска пара	Параметры электроснабжения	Вес брутто	Внешние габаритные размеры
V-DLD3-0.4-A1	3KW	12L	26L	0.4 Мпа	4.5 кг/ч	151°C	Полный паровой утюг	220V/1PH/50 Hz	60 кг	610x385x815 мм
V-DLD12-0.4-B2	6/9/12KW	9L	18L	0.4 Мпа	9 кг/ч	151°C	Электрический утюг	220V/1PH/50 Hz 380V/3PH/50 Hz	55/70 кг	480x550x1000 мм
V-DLD6-0.4-B3	6KW	17L	29L	0.4 Мпа	9/12/17 кг/ч	151°C	Электрический утюг	220V/1PH/50 Hz 380V/3PH/50 Hz	58 кг	480x550x1060 мм
V-DLD-12-F3	6/9/12KW	17L	29L	0.4 Мпа	9/12/17 кг/ч	151°C	/	220V/1PH/50 Hz	90 кг	630x425x1100 мм
V-DLD6-12-F4	6/9/12KW	21L	39L	0.4 Мпа	9/13 кг/ч	151°C	/	220V/1PH/50 Hz	90 кг	580x570x1460 мм
V-SE4-30	3-6KW/ 8-12KW/ 18-24KW/ 28-32KW	/	6/10/14/20L	0.4 Мпа	7.5/14/ 28/40 кг/ч	151°C	/	220V/1PH/50 Hz	90 кг	530x660x1155 мм

## ПАРОГЕНЕРАТОРЫ ПРОМЫШЛЕННЫЕ



### V-DLD18-0.4-A2(18kw)

Полностью автоматический электрический парогенератор высокой мощности



### V-LDR0.09-0.7-1 (48kw)

Полностью автоматический электрический парогенератор очень высокой мощности



### V-LDR0.15-0.7-1A (120kw)

Полностью автоматический электрический парогенератор очень высокой мощности



### V-DLD24-0.4-F3

Полностью автоматический парогенератор



### V-LDR0.09-0.7-F3

Полностью автоматический парогенератор



### V-LDR0.15-0.7-F3

Полностью автоматический парогенератор очень высокой мощности

Модель	Мощность нагрева	Нормальный объем воды	Полный объем воды	Номинальное давление пара	Номинальная скорость испарения	Номинальная температура пара	Номинальный размер трубы для впуска воды/выпуска пара	Параметры электроснабжения	Вес брутто	Внешние габаритные размеры
18-24KW	18KW	21L	40L	0.4 Мпа	22.5-30 кг/ч	151°C	/	380V/3PH/50 Hz	108 кг	800x530x1250 мм
36-72KW	24KW	74L	104L	0.4 Мпа	36/48/60/ 72 кг/ч	171°C	/	380V/3PH/50 Hz	174 кг	900x650x1370 мм
108-120KW	72/60/ 48/36KW	99L	134L	/	140/150 кг/ч	171°C	15/40 мм	380V/3PH/50 Hz	275 кг	1000x720x1500 мм



## V-SZS0.015-0.4-Q

Полностью автоматический газовый паровой котел, номинальная скорость испарения 15 кг/ч



## V-LNS-0.1-YC

Полностью автоматический газовый паровой котел, номинальная скорость испарения 100 кг/ч

Модель	Расход пара	Расход воздуха	Температура пара	Номинальный объем	Объем бака	Тип топлива	Количество утюгов	Питание	Вес	Габаритные размеры (ДхШхВ) мм	Размер упаковки мм
V-SZS0.015-0.4-Q	15 кг/ч	0.4 Мпа	151°C	10 L	16L	LPG/NG	2	220V/1PH/50 Hz	135 кг	790x555x1220 мм	850x610x1330 мм
V-SZS0.028-0.4-Q	28 кг/ч	0.4 Мпа	151°C	13 L	25L	LPG/NG	4	220V/1PH/50 Hz	170 кг	790x606x1195 мм	830x690x1330 мм
V-SZS0.05-0.4-Q	50 кг/ч	0.4 Мпа	151°C	21 L	40L	LPG/NG	6	220V/1PH/50 Hz	185 кг	880x686x1400 мм	855x970x1580 мм
V-SZS0.08-0.7-Q	80 кг/ч	0.7 Мпа	171°C	29 L	60L	LPG/NG	8	220V/1PH/50 Hz	285 кг	1300x720x1360 мм	850x1390x1580 мм
V-SZS0.1-0.7-Q	100 кг/ч	0.7 Мпа	171°C	29 L	60L	LPG/NG	10	220V/1PH/50 Hz	285 кг	1300x720x1360 мм	850x1390x1580 мм

Модель	Номинальная скорость испарения	Номинальное давление пара	Номинальная температура пара	Нормальный рабочий объем воды	Температура воды	Температура на выходе	Расчетная тепловая эффективность	Тип топлива	Потребление газа	Расчетная мощность	Масса оборудования нетто	Размеры упаковки
V-LNS-0.2-YC	200 кг/ч	0.8 Мпа	176°C	29.8 L	20°C	39°C	105%	LPG/NG	26.6 м³/ч 20.8 кг/ч	1.4KW	1450 кг	1760x1100x1480 мм
V-LNS-0.3-YC	300 кг/ч	0.8 Мпа	176°C	29.8 L	20°C	39°C	105%	LPG/NG	20 м³/ч 15.4 кг/ч	1.2KW	1300 кг	1680x1100x1480 мм
V-LNS-0.5-YC	500 кг/ч	0.8 Мпа	176°C	29.8 L	20°C	95°C	97.2%	LPG/NG	14.5 м³/ч 11.2 кг/ч	1KW	1200 кг	1760x1100x1480 мм
V-LNS-1-YC	1000 кг/ч	0.8 Мпа	176°C	29.8 L	20°C	95°C	97.2%	LPG/NG	7.3 м³/ч 5.6 кг/ч	1KW	800 кг	1280x960x1000 мм



## V-988V

### Игольный детектор с двойной головкой

Японский метод контроля игл PL для стандартов требований к иглам для обычных изделий

Модель	Стандартный
Бюстгальтер, толстовка, носки	Ф1.0-1.2 мм
свитер, рубашка, костюм	Ф1.2 мм
Простыни, полотенца, швы,	Ф1.2-1.5 мм
Другие изделия	Ф1.5 мм
Игрушки	Ф1.5-2.5 мм

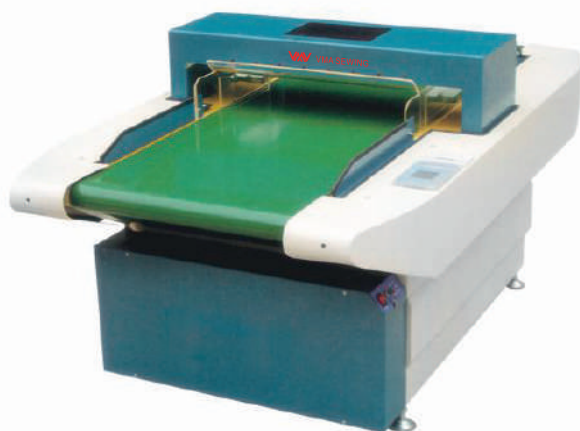

## V-989

Детектор игл с функцией печати



## V-600C

Базовый тип игольного детектора



## V-20MJ

Ручной детектор игл

### Описание изделия:

Этот прибор может продолжать работать в течение длительного времени, не нагревается, не вызывает перегрузки, применим для точечного обнаружения иглы, диапазон правильного определения точной части магнитного материала стальной иглы позволяет правильно и быстро достичь цели.

Мощность	Вес	Чувствительность обнаружения	Объем
6F22-9V batteries	280g	1.2 мм H10 мм 0.7 мм H50 мм	13.5x6.5x3.5 см



## V-1201N(600x400)

Новая конструкция с одной головкой, с системой фиксации нити, высокая скорость 1200 об/мин.

1. Новая одноголовочная вышивальная машина с иглами J2 / J5
2. USB-порт ввода с поддержкой 8 языков
3. Рамка, пальцы и станцию для пальцев можно легко менять вручную
4. Объем памяти 2000000 стежков
5. Электричество: доступно 100 В или 240 В
6. Максимальная скорость 1200 об/мин
7. Совместимость с конструкциями Wilcom и TAJIMA.
8. С японским челноком и шпулькой



Устройство для нанесения блесток



Простое устройство для формулирования



Ленточное устройство



Устройство трубки для брюк



Обувное устройство

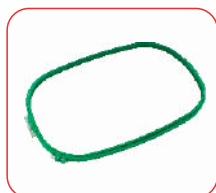

37 X 51 см X 1



29 X 29 см X 2



22 см X 2



22 см X 2



12 см X 2



9 см X 2



### V-1201N-MT

Смешанная вышивка с тесьмой



### V-TP701

Машина для вышивания кожаных украшений,  
7 цветов



### V-1201-mini

Легкая вышивальная машина, 68 кг, 12 игл



### V-1201N-LS

С 1 головкой и лазером



Этот вид машин универсален для производства кепок, футболок, плоских изделий, одежды, носков, перчаток, курток, рукавов, сумок и так далее.





**V-1202N**  
С 2-мя головками



**V-1203N**  
С 3-мя головками



**V-1204N**  
С 4-мя головками



**V-1206**  
С 6-ю головками



**V-1208**  
С 8-ю головками



**V-1212**  
С 12-ю головками

# КОМПЬЮТЕРИЗИРОВАННАЯ ПЛОСКОВЯЗАЛЬНАЯ МАШИНА

**VMA SEWING**

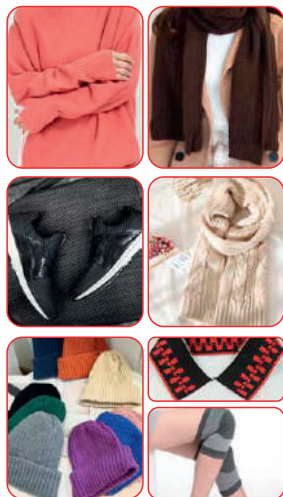

## V-52S-2

Полностью автоматическая компьютерная плосковязальная машина, двойная система

### Описание изделия:

#### НОСЕ



Рабочий ход автоматически регулируется в соответствии с шириной ткани; регулировка выполняется быстро, а позиционирование точно, что позволяет избежать бесполезных перемещений и значительно повысить эффективность производства машины.

#### ИГОЛЬНАЯ ПЛАТФОРМА



В разъемной конструкции используется импортная высококачественная стальная пластина; тонкое фрезерование снижает сопротивление движению игл и продлевает срок службы.

#### УСТРОЙСТВО ДЛЯ ПОДАЧИ ПРЯЖИ



Оно может значительно сокращать сопротивление при движении пряжи. Оно особенно подходит для хрупких тканей и тканей с низкой эластичностью. Таким образом структура ткани сохраняется однородной и эффективность машины повышается.

#### БОКОВАЯ РЕШЕТКА



Мягкое прохождение пряжи может снизить сопротивление движению и подходит для тканей, которым не хватает эластичности и хрупкости, таких как кашемировая пряжа и пряжа из кроличьей шерсти.

Калибр	2.SG/3G/3.SG/4G
Ширина	60,66,72,80,88,100inch
Вязальная система	Двойная система
Функция	Перенос стежка, независимая подвеска, пуантель, интарсия, жаккард, видимая или скрытая форма и другие регулярные или нерегулярные узоры.
Скорость вязания	Управляется серводвигателем с 32 секциями опционально, максимальная скорость 1,2 М/С. Двигатель подачи сочетает в себе точную систему управления с обратной связью и высокоскоростной цифровой сигнальный процессор (DSP) для управления IGBT для достижения точной выходной мощности электрического тока.
Полочная система	Управляемый серводвигателем переменного тока, полка устанавливается в пределах 2 дюймов и имеет функцию точной регулировки.
Плотность стежка	Управляемый шаговым двигателем, 32 секции стежка с возможностью выбора регулируемого объема, поддерживаемого технологией разделения: 0-650, можно точно регулировать длину трикотажа.
Перемещение стежка	Треугольная интегрированная конструкция обеспечивает независимую или одновременную передачу стежка для повышения эффективности производства.
Роликовая система	Инфракрасная сигнализация, инструкция по компьютерным программам, управление шаговым двигателем, 32-ступенчатый выбор натяжения с регулируемым диапазоном от 0 до J 00..
Питатель пряжи	4 направляющие рейки и 2*8 насадок, которые можно перемещать в любом положении игольчатого ложа.
Система защиты	Система сигнализации машины сработает при обрыве нити, узлах, плавающей нити, перемотке, окончании вязания, неисправности стеллажа, поломке иглы или программной ошибке, а также при установке защитного устройства автоматической блокировки безопасности.
Система управления	1. Сенсорный ЖК-экран, графический интерфейс. Совместимость с USB и памятью, с расширенной памятью до 2 ГБ. Большое количество шаблонов может быть сохранено и мобилизовано для использования в любое время в соответствии с требованиями производства. 2. Дисплей мониторинга: Различные рабочие параметры могут отображаться и регулироваться в любое время во время работы машины, что делает операции максимально удобными и экономит время. 3. Систему проектирования и систему управления (программное обеспечение) легко обновить бесплатно. 4. Многоязычная операционная система: Существуют версии на китайском, английском, испанском и арабском языках. Языки могут переключаться в соответствии с требованиями заказчика.
Работа в сети	Высокоскоростная сеть может координировать работу до 250 машин; данные о вязании могут быть загружены в сеть и доступны для совместного использования.
Питание	Однофазный 110 В/220 В/трехфазный 380 В, использует передовую технологию CMOS, имеет функцию запоминания при отключении питания. (Опциональный британский штекер)

# МАШИНА ДЛЯ ИЗГОТОВЛЕНИЯ МАТРАСОВ



## V-FB3A-L

Многофункциональная оверлочная машина для матрасов, максимальная толщина шитья 80 мм, оригинальная головка с 5 нитями Pegasus



## V-FB3A-C

Устройство для заделки кромки лентой с электронным управлением, бесступенчатая регулировка скорости. С головкой для цепного стежка

Модель	V-KB1A	V-KB3
Угловая скорость автоматическое замедление	Да	
Тип швейной головки	Челночный стежок / цепной стежок	
Рабочий угол швейной головки	33° - 55°	
Диапазон толщины шва	30-330 мм 130-430 мм	
При подъеме рабочего стола	Электро	
Размер рабочего стола	1400x2000 мм, 1600x2000 мм, 1800x2000 мм	
Скорость швейной головки	1100-3000 об/мин подбирайте по типу швейной головки	
Скорость каретки	5.5-10 м/мин подбирайте по типу швейной головки	
Производительность	10-20 шт/час	
Тип двигателя	Одиночный трехфазный двигатель	
Мощность	1.12 kW	

## V-KB4A

Многофункциональный матрасный оверлок, максимальная толщина шитья 80 мм, оригинальная головка Pegasus, 5 ниток.

Модель	V-KB1A	V-KB3	V-KB4	V-KB4A
Максимальная толщина шитья (плотность наполнителя < 25)	40 мм	60 мм	70 мм	80 мм
Высота подъема лапки	12 мм	12 мм	12 мм	16 мм
Стежок	1-5 мм			
Расстояние между иглами	15 мм / 20 мм (необязательно)			20 мм
Расстояние между илами				
Макс. скорость шитья	3000 об/мин		4000 об/мин	
Давление воздуха	0.6-0.8 Мпа			
Тип швейной головки	JUKI		JUKI	PEGASUS
Верхний подающий ремень	Нет	Да	Да	Нет
Тип игловодителя	Двойной	Одиночный	Двойной	Двойной
Мощность мотора	0.56 кВт		0.75 кВт	



# ПОЛНОСТЬЮ АВТОМАТИЧЕСКАЯ НАБИВОЧНАЯ МАШИНА



## V-FCE-2-8

Полноавтоматическая машина для набивки птичьего пуха и хлопка

### Описание изделия:

- 2 головки с 8 весами, каждые весы могут взвесить от 3 до 120 г
- Подходит для хлопка с содержанием пухового волокна 30-90%
- Максимальное хранение 12 кг хлопка
- Автоматическое изменение параметра в соответствии с малым/средним/большим весом
- Точность 0,1 г
- Выход хлопка 1-10 г
- Занимает площадь 5x4 м

## V-FCE-C-4-8

Использует больше для хлопка



## V-FCE-1-2

Полноавтоматическая машина для набивки хлопка с одной головкой и 2 весами

### Описание изделия:

- Подходит для хлопка весом от 1 до 80 г.
- Бесконтактная система взвешивания адаптирована для обеспечения высокой точности и низкой погрешности наполнения хлопком.
- Полностью закрытая конструкция обеспечивает чистоту на производстве.
- Это улучшает не только условия труда, но и имидж компании.
- Машина управляется компьютерными программами, это означает, что в разные ячейки можно укладывать хлопок разного веса или количества
- Все ключевые элементы и комплектующие импортируются из развитых стран для обеспечения стабильности и надежности оборудования.
- Эффективность работы одного работника на машине сопоставима с эффективностью работы 4 или более человек.

## V-FCE-C-1-2

Для хлопчатобумажной набивки 2-180 г



## V-FCE-M

Полуавтоматическая набивочная машина, ручное взвешивание без весов.

# ПОЛНОСТЬЮ АВТОМАТИЧЕСКАЯ НАБИВОЧНАЯ МАШИНА



Модель	V-FCE-1-2	V-FCE-2-2
обозначение	одноголовая две шкалы	двухголовая две шкалы
размеры подающего аппарата (м)	1,55 x 0,85 x 1,9	1,55 x 0,85 x 1,9
размеры аппарата взвешивания (м)	-	-
размер рабочей поверхности (м)	-	-
заполняемое пространство (м)	2,0 x 2,5 x 2,5	2,0 x 2,5 x 2,5
вес оборудования (кг)	200	200
материал заполнения	хлопковое волокно / хлопковые гранулы	хлопковое волокно / хлопковые гранулы
кол-во труб от станции заполнения	1	1
запас материала заполнения (кг)	8	8
труба заполнения	2	2
диапазон заполнения (г)	3-180	3-180
точность заполнения (г)	0,1	0,1
погрешность	5%	5%
воздушный компрессор (куб.м)	<=1	<=1
осушитель воздуха (куб.м)	<=1	<=1
емкость для воздуха (куб.м)	<=1	<=1
вход	главная трубка 1/2 дюйма	главная трубка 1/2 дюйма
ручной контроль потока	опция	опция
компьютерный контроль потока	опция	опция
DTY-W см-5 с водой	опция	опция
DTY-W см-S	опция	опция
стол оператора	опция	опция
стол оператора	опция	опция
дополнительное подающее устройство	/	опция

Модель	V-FCE-2-4	V-FCE-TS-2-4
обозначение	односторонняя двухголовая четыре шкалы	односторонняя двухголовая четыре шкалы
размеры подающего аппарата (м)	1,75 x 1,1 x 1,9	1,75 x 1,1 x 1,9
размеры аппарата взвешивания (м)	1,75 x 0,85 x 1,3	1,75 x 0,85 x 1,3
размер рабочей поверхности (м)	-	-
заполняемое пространство (м)	2,0 x 3,5 x 2,5	2,0 x 3,5 x 2,5
вес оборудования (кг)	350	350
материал заполнения	хлопковое волокно / хлопковые гранулы	хлопковое волокно / хлопковые гранулы
кол-во трубок от станции заполнения	2	2
запас материала заполнения (кг)	20	10
трубка заполнения	4	4
диапазон заполнения (г)	3-180	1-50
точность заполнения (г)	0,1	0,1
погрешность	5%	5%
воздушный компрессор (куб.м)	<=1	<=1
осушитель воздуха (куб.м)	<=1	<=1
емкость для воздуха (куб.м)	<=1	<=1
вход	главная трубка 1,5 дюйма	главная трубка 1,5 дюйма
ручной контроль потока	опция	опция
компьютерный контроль потока	опция	опция
DTY-W см-5 с водой	опция	опция
DTY-W см-S	опция	опция
стол оператора	опция	опция
рабочая поверхность	опция	опция
дополнительное подающее устройство	/	/

**Многофункциональная  
12-ти стежковая**



**V-HS1212**



**V-1003**



**V-577**

**Многофункциональная  
24-х стежковая**



**V-988E**



**V-E300**



**V-6224**

**Электронные**



**V-1118**



**V-2685A**



**V-2100**



**V-1118K**



**V-2685AK**



**V-2100K**



## V-ES6

Бытовая вышивальная машина ем1 большой площади с 7-дюймовым ЖК-экраном

### Описание изделия:

1. Площадь вышивки 200\*280 мм, скорость 860 об/мин.
2. Встроенный дизайн вышивки 312 типов, также поддерживает USB-порт для создания пользовательского шаблона, может быстро импортировать шаблоны вышивки и может масштабировать / поворачивать / зеркально отображать изображение, отображать латунные / матовые цвета в режиме реального времени. отслеживается в режиме реального времени, 11 языков, поддержка цветного отображения резьбы.
3. С выдвигной пластиной для функции шитья. Поддержка хранения 30 миллионов стежков | выкроек, поддержка быстрой перемотки вперед / назад.
4. ЖК-дисплей с сенсорной панелью, 00-240 В, 50/60 Гц, 55 Вт, масса 18,5/ 14,5 кг, габариты 670\*545\*555 мм.



## V-EM-S5

Бытовая вышивальная машина со светодиодным экраном 7 дюймов

### Описание изделия:

- Площадь вышивки 100\*23 см, скорость - 50 об/мин, длина стежка 0-4 мм, ширина стежка 0-7 мм.
- Встроенные 160 швейных рисунков и 96 вышивальных рисунков, также поддерживает USB-порт
- на 700 шаблонов и может масштабировать / поворачивать / зеркально отображать / панорамировать
- дизайн, отслеживание хода вышивки в режиме реального времени, 11 языков, поддержка выбора
- цвета нити, с выдвигной пластиной для функции шитья.
- Имеют белый / фиолетовый/розовый /синий цвет. 100-240 В 50/0 Гц 45 Вт, масса 8,5/ 12 кг, габариты 445\*365\*38 мм.



## V-1500B

Бытовая вышивальная машина со светодиодным экраном 7 дюймов



## V-DO302

Оверлочная швейная машина с 2 /3 /4 нитями/малой длиной стежка



## V-328

Оверлочная швейная машина



## V-T100A-B01

МАШИНА ДЛЯ ЗАДЕЛКИ ШВА ГОРЯЧИМ ВОЗДУХОМ с двойным шаговым мотором

Мощность	AC 220V 50/60 Hz
Номинальная мощность	3.0KW
Контроль температуры	сегмент не регулируется, нормальная температура-700°C
Скорость	1-23 м/мин
Давление воздуха	0.35-0.5 Мра
Ширина ролика	Гладкая поверхность стандартного типа 25 мм, другие варианты, такие как различная зернистость, требуют специального изготовления и т.д.
Ширина ленты	Стандартный тип 14мм-25мм, другие ширины могут быть выбраны в соответствии с потребностями клиента
Габариты	10~30 мм
Масса нетто	1250 мм x 610 мм x 1550 мм
Вес нетто	115 кг



## V-T100A-B07

МАШИНА ДЛЯ ЗАДЕЛКИ ШВА ГОРЯЧИМ ВОЗДУХОМ с наклонной рукоятью

Мощность	AC 220V 50/60 Hz
Номинальная мощность	3.0 кВт
Контроль температуры	сегмент не регулируется, нормальная температура-700°C
Скорость	1-23 м/мин
Давление воздуха	0.35-0.5 Мра
Ширина ролика	Гладкая поверхность стандартного типа 25 мм, другие варианты, такие как различная зернистость, требуют специального изготовления и т.д.
Ширина ленты	Стандартный тип 14мм-25мм, другие ширины могут быть выбраны в соответствии с потребностями клиента
Габариты	10~30 мм
Масса нетто	1250 мм x 610 мм x 1550 мм
Вес нетто	115 кг



## V-T380-WF

Бесшовная машина горячего прессования

Мощность	AC 220V 50/60 Hz
Номинальная мощность	3.0KW
Давление воздуха	0.35-0.5 Мра
Температура	Нормальная ~ 250°C
Время прессования	регулируется от 1 до 99 секунд
Рабочее поле	380 мм * 380 мм
Габариты	920 мм x 680 мм x 930 мм
Вес нетто	95 кг



## V-W02A

Роликовая машина для обвязки лентой и обрезки кромок

### Описание изделия:

- Бесшовная окантовка бюстгалтеров из губчатого материала
- Бесшовная спортивная одежда, купальники, спортивная обвязка и отделка тесьмой
- Бесшовные чулочно-носочные изделия, манжеты и серия бесшовных изделий с окантовкой и отделкой

### Особенности:

С режущим ножом, системой предварительного нагрева направляющей канавки, продувкой горячим воздухом для обеспечения высокой скорости и стабильного качества

1. Независимая система регулировки скорости для верхней и нижней лент, может сохранять десять программ усадки
2. Независимая система регулировки температуры для верхней и нижней лент, осушителей воздуха и направляющих лент со стабильностью температуры  $\pm 0.5$  градусов
3. Нагревательный бак самостоятельно регулирует температуру
4. Цифровая визуальная регулировка давления валика
5. Обрезка ткани с помощью резака
6. Визуальное управление с сенсорным экраном диагональю 6,7 дюйма
7. Можно выбрать различные аксессуары или устройства для различных функций



## V-W03D

Многофункциональная машина с длинной рукоятью ременного типа

### Описание изделия:

- Бесшовные пляжные брюки с проклеиванием и отделкой тесьмой
- Все виды спортивной одежды внахлест и с проклеиванием тесьмой
- Рубашки и костюмы для йоги с проклеиванием и с перекрытием внахлест
- Спортивные костюмы, костюмы для верховой езды с проклеиванием рукавов или V-образной лентой для притирки и проклеивания швов одежды

### Особенности:

Нижний кронштейн U-образной формы, большая площадь склеивания, обдув как с верхней, так и с нижней сторон 3 система нагрева, высокая скорость

1. Независимая система регулировки скорости для верхнего и нижнего ремней и возможность сохранения десяти программ усадки
2. Независимая система регулировки температуры для верхних и нижних ремней, осушителей воздуха и направляющих ремней со стабильностью температуры  $\pm 0,5$  градуса
3. Воздуходувка самостоятельно регулирует объем и температуру воздуха
4. Нагревательный бак самостоятельно регулирует температуру
5. Давление ремня можно регулировать
6. Визуальное управление на сенсорном экране
7. Можно выбрать различные аксессуары или устройства для различных функций
5. Обрезка ткани с помощью резака
6. Визуальное управление с сенсорным экраном диагональю 6,7 дюйма
7. Можно выбрать различные аксессуары или устройства для различных функций



## V-W06

Ультразвуковая склеивающая машина

### Описание изделия:

Медицинская защитная одежда, одежда химической защиты, куртки, лыжные костюмы, костюмы для альпинизма, военно-полевые костюмы, пуховики, плащи, чехлы для автомобилей, спортивная одежда, повседневная одежда, военные палатки, верхняя одежда, гидрокостюмы, рекламные шары, бесшовное нижнее белье, купальники, толстовки и другая функциональная одежда и изделия для герметизации и пошива.

### Особенности:

Разрез не расходится, ультразвуковой резак, направляющая канавка ленты предварительно нагреваются, и подается горячий воздух для обеспечения высокой скорости и стабильного качества

1. Независимая система регулировки скорости для верхнего и нижнего ремней и может сохранять десять программ усадки
2. Независимая система регулировки температуры для верхнего и нижнего ремней, осушителей воздуха и направляющих ремней со стабильностью температуры  $\pm 0,5$  градусов
3. Нагревательный бак самостоятельно регулирует температуру
4. Цифровая визуальная регулировка давления ролика
5. Обрезка ткани с помощью резака
6. Визуальное управление с сенсорным экраном диагональю 6,7 дюйма
7. Можно выбрать различные аксессуары или устройства для различных функций



Модель	Скорость	Давление	Ширина	Стандартный размер машины	Размер по желанию заказчика	Скорость резака	Ширина нагревательного бака	Количество теплоты	Параметры	Мощность	Частота
V-W02A	0-12 м/мин продвижение	0.5 Мра / 5 bar	электро-снабжение	15 мм	5-20 мм	5000 R/M	0-20 мм продвижение	2 ^ шт	220 В	1000 Вт	/
V-W03D	0-12 м/мин продвижение	0.5 Мра / 5 bar	0-25 мм	20 мм	20/25 мм	/	Customized	3 ^ шт	220 В	1000 Вт	/
V-W06	0-5 м/мин продвижение	0.5 Мра / 5 bar	0-20 мм	15 мм	45/55 мм	/	0-18	1 ^ шт	220 В	1200 Вт	28 кг ц

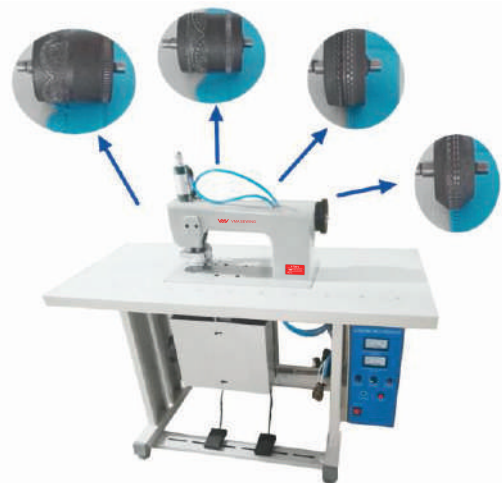

### V-TC60-2

Ультразвуковая машина с двойным двигателем, с воздушным цилиндром, скорость вращения роликов с внутренней стороны 0-1, 8 метра в минуту, подходит для роликов диаметром 23 мм или 50 мм, мощность 1 кВт, 220 В 50/60 Гц, 1 20/40 кг, 1 28x61x1270 мм



### V-TC60-PC

Машина с внешним роликом для медицинской одежды



### V-TC100-2

Ультразвуковая машина с двойным двигателем, с воздушным цилиндром размером 100 мм



### V-TC40

Ультразвуковая машина для точечного срачивания, частота 20 кГц, 220 В 50/60 Гц, мощность 1 кВт, 80/90 кВт/ч, 1280x610x1270 мм

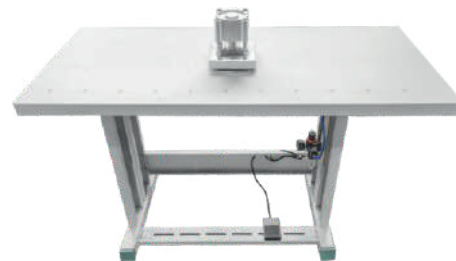

### V-TC30

Машина для пробивки отверстий для нетканых мешков



### V-TC160

Ультразвуковая машина шириной 160 см для лоскутных тканей

#### Описание изделия:

- Не нужны нитки и игла, используйте ультразвуковую сварку ткани. различные ролики и узоры могут быть разработаны в соответствии с различными материалами и особыми требованиями заказчика.
- 80 часов непрерывной работы, простота в эксплуатации, высокая скорость и производительность, мощная сварка обеспечивают стабильное качество.



Обычный дизайн



Наклонный дизайн



Дизайн в сером цвете



Подставка  
в итальянском стиле



Регулируемая подставка  
обычного типа



Подставка на шести ножках для машин  
с цилиндрической станиной



**V-MT550D-L**

Замените механическую  
прямошторку на прямой привод с  
намоткой шпульки



**V-MT550D-747K  
V-MT550D-6700  
V-MT550D-6800  
V-MT550D-F007K  
V-MT550D-MF7823U**

Замените механический оверлок /  
плоскошвейку на прямой привод



**V-AT550D-6700E  
V-AT550D-6800E  
V-AT550D-747KE**

Заменив оверлок/плоскошвейку  
полнофункциональное электронное  
управление



**V-AT550D-6700P  
V-AT550D-6800P  
V-AT550D-747KP**

Замените оверлок/плоскошвейку  
на функциональное пневматическое  
управление



**Мини мотор**

100W / 120W / 150W / 250W



**Индукционный  
мотор**

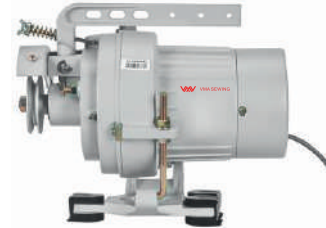

**Мотор  
со сцеплением**



**V-M550W / V-M750W**  
Энергосберегающий мотор



**V-450W  
V-550W  
V-750W**

Энергосберегающий мотор



**V-450W-NP  
V-550W-NP  
V-750W-NP**

Энергосберегающий мотор с внешним  
расположением иглы



**V-750W-105CM**  
Большой шкив

**Электронные протяжные  
устройства**

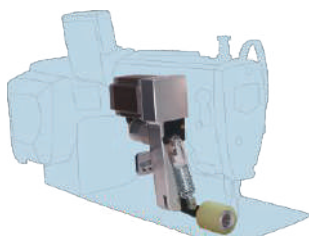

**Прямострочка**

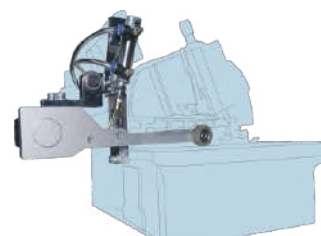

**Оверлок**

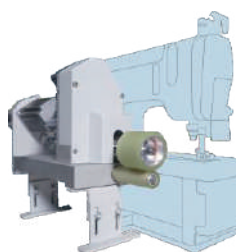

**Плоскошовная**



**МК-MD/UT**



**ML-PL**



**MC-E4**

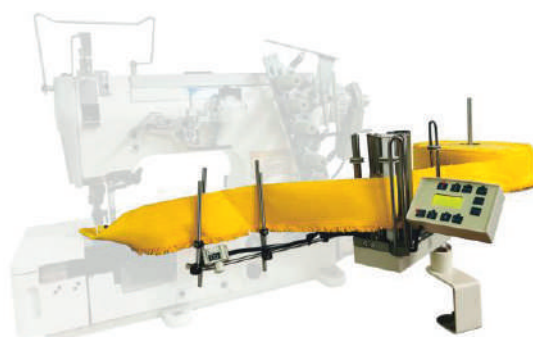

**MC-M4L**

# КАТАЛОГ ДЖИНСЫ



**V-T254-DNB**

2-х игольная машина для изготовления петель для ремня (стр. 37)



**V-9820**

Машина для пуговичных отверстий  
Глазковая петля (стр. 26)



**V-818ATSE-4**

Автомат для прикрепления кнопок  
(стр. 44)



**V-58750S-40S**

2-х игольная электронная с раздельным игловодителем (стр. 26)



**V-T2210MJ-ASN**

Машина для стежка J (стр. 45)



**V-1002ATP**

Полностью автоматическая машина для пришивания пуговиц (стр. 40)

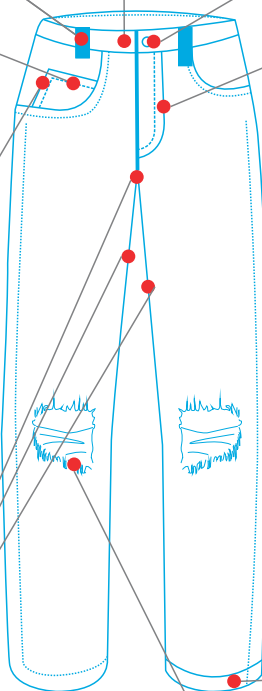

**V-63900L**

Автоматическая машина для подшивания низа брюк (стр. 42)



**V-969ATS-RPL**

П-образная платформа с ременным приводом с функцией автоматического триммера (стр. 38)



**V-T2210D-LAC**

С большим вылетом шаблонная (стр. 34)

# КАТАЛОГ ДЖИНСЫ



**V-82000C**

Шлевочная машина (стр. 76)

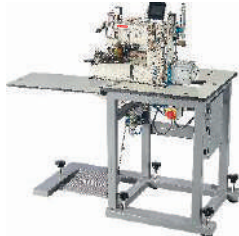

**V-1509P-WATC**

Автоматическая машина для пришивания поясов (стр. 43)



**V-T2210D-FD3**

Автоматическая машина для пришивания поясов (стр. 33)



**V-3800FAT-OR**

Автоматическая машина для подшивания низа брюк (стр. 46)



**V-T1310D-APB**

Подходит для шитья кожаных бирок или бирок для багажа и одежды. Диапазон шитья 13x10 см (стр. 33)



**V-AO-3003B**

Обметка бокового шва для моделей с открытым швом (стр. 46)

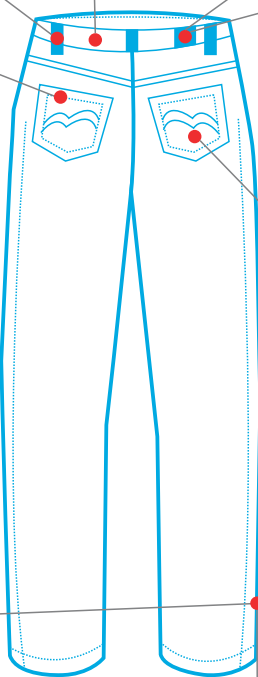

**V-T3020ATPSL-7300A**

Автоматическая машина для прикрепления карманов к джинсам (стр. 39)

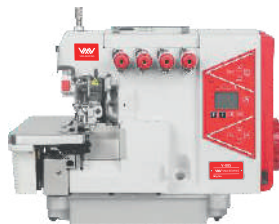

**V-885**

Автоматический 5-ниточный оверлок для тяжелых материалов (стр. 17)

# КАТАЛОГ РУБАШКИ



**V-CPB112**

Для обрезки воротника/поворота и блокировки (стр. 12)



**V-A7**

Прямострочка с игольной подачей (стр. 06)



**V-1790**

Машина для пуговичных отверстий (стр. 27)



**V-438D-P918**

Пуговичная машина с автоматической подачей (стр. 31)



**V-1795FAT**

Полностью автоматическая машина для установки пуговиц (стр. 48)

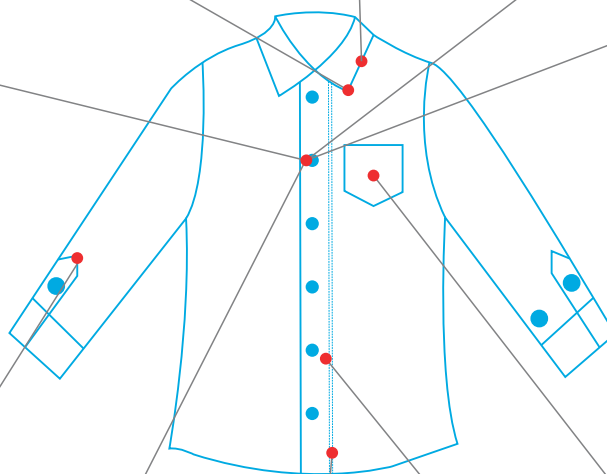

**V-T7300A-5009B**

Автоматическая машина для притачивания рукавов (стр. 47)



**V-T9000ATP-QC**

Автоматическая машина для установки карманов из трикотажных изделий и рубашек, головка JUKI (стр. 48)

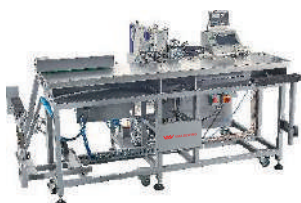

**V-1903AT-MB06**

Автоматическая Машина для пришивания пуговиц к рубашке (стр. 49)



**V-58750S-405**

Двухиглольная игловодитель с электронным разделением (стр. 26)



**V-HY-B375**

Машина для складывания и формования передних планок. Для автоматического складывания и прессования передних планок. (стр. 121)



# КАТАЛОГ РУБАШКИ



**V-1795FAT**

Полностью автоматическая машина для обтачивания пуговиц (стр. 48)



**V-9000S**

Автоматическая прямострочная машина (стр. 03)



**V-88S**

Автоматический оверлок (стр. 17)



**V-927D**

П-образная платформа (стр. 28)



**V-CU112**

Машина для изготовления манжетных блоков (стр. 121)



**V-5490N-7**

Прямострочка с дифференциальным продвижением (стр. 12)

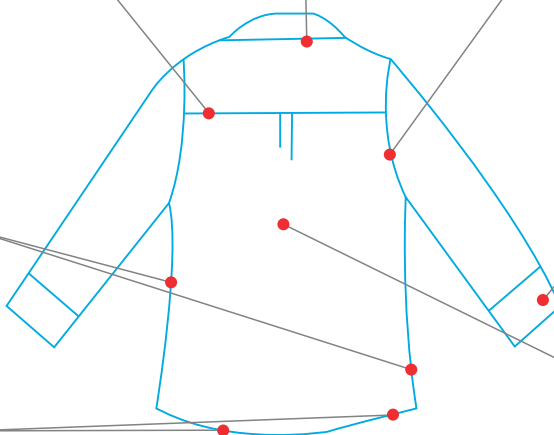

**V-STF501**

Автоматический и пневматический режим для воротникового блока;  
Отдельное рабочее место;  
Прессовка левого и правого воротника  
250 шт./час (стр. 121)

# КАТАЛОГ

## ФУТБОЛКА-ПОЛО



**V-9000S**

Для обрезки воротника/поворота и блокировки (стр. 12)



**V-5878-58N**

Автоматическая машина для обшивания планки (стр. 51)



**V-438D-P918**

Автоматическая пуговично-пришивная машина (стр. 31)

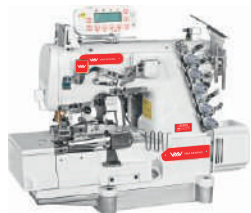

**V-562D-02ATx364**

Притачивание ленты с устройством автоматической обрезки ленты (стр. 23)



**V-T7300ATP**

Автомат для притачивания накладного кармана (стр. 48)



**V-1790**

Электронная машина для прямых петель (стр. 27)

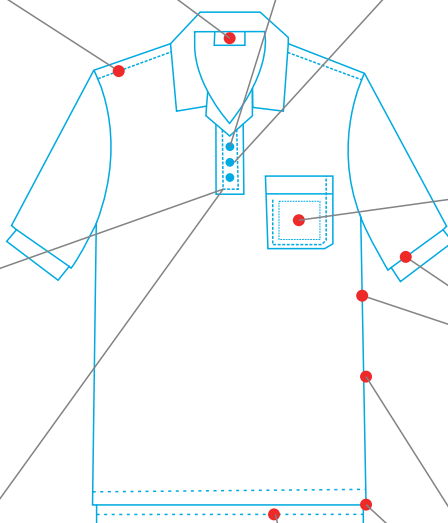

**V-88S**

Автоматический оверлок (стр. 17)



**V-430EQ**

Автоматическая закрепочная машина (стр. 30)



**V-W500APW-BHR**

Автоматическая машина для подшивания низа футболки (стр. 50)

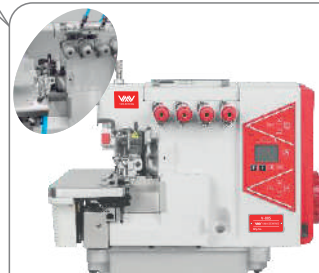

**V-88S-AT/BK**

Полностью автоматический оверлок с электронным управлением (стр. 17)

# КАТАЛОГ

## СПОРТИВНАЯ ОДЕЖДА



**V-997TD-4-ATE**

Автоматическая подача для установки круглых воротников (стр. 20)



**V-885**

Полностью автоматический оверлок с электронным управлением (стр. 17)



**V-997TD-4-ATSX**

Автоматическая оверлочная машина с цилиндрической платформой для установки рукавов (стр. 20)

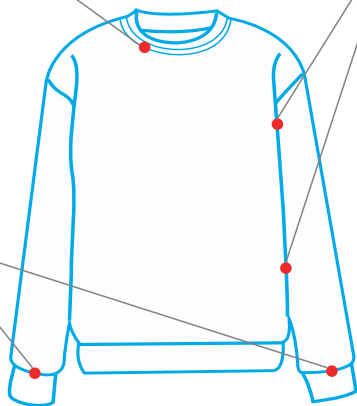

**V-1790AT-2H**

Автоматическая закрепка двухголовочная (стр. 27)

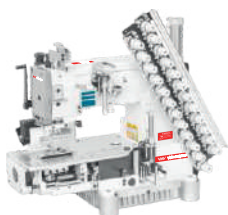

**V-008VCE-12064P**

Многоигольная машина с автоматической обрезкой (стр. 74)

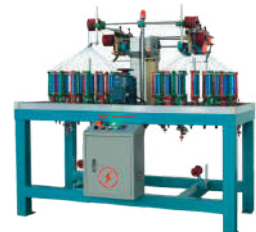

**V-32-2-90**

Высокоскоростная машина для изготовления шнура



**V-F6021AST**

Автоматическая машина для проталкивания шнура (стр. 60)

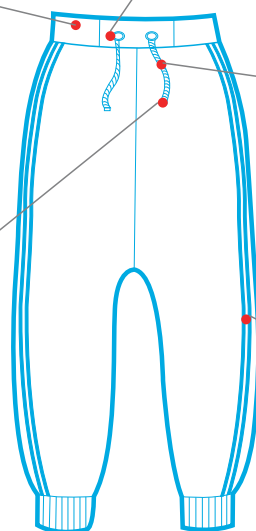

**V-008VCD-12064VPL-AT**

Многоигольная машина для прикрепления ленты с автоматическим устройством

# КАТАЛОГ КОСТЮМЫ



**V-9820**  
Глазковая машина (стр. 26)



**V-T798E**  
Компьютеризированная машина  
ручного стежка (стр. 57)



**V-T560A**  
Компьютеризированная машина  
для установки рукавов (стр. 58)



**V-438D-P918**  
Автоматическая пуговичная  
машина с автоматической подачей  
(стр. 31)



**V-T511**  
Машина потайного стежка (стр. 65)



**V-T5878-28F**  
Автомат для прорезного кармана  
(стр. 54)

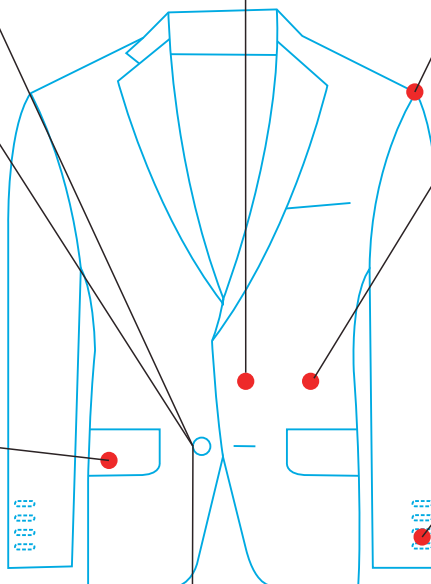

**V-6000D**  
Машина для изготовления отверстий  
для имитаций пуговиц (стр. 58)



**V-12R**  
Автоматическая машина для обертывания  
и завязывания термоклеем (стр. 56)

# КАТАЛОГ КОСТЮМЫ



**V-370-BD**

Потайной стежок с регулировкой  
(стр. 65)



**V-T5015A-9000C**

Вышивания вытачек и складок  
Для костюмных брюк (стр. 55)



**V-289RK**

Автоматическая швейная машина для  
обвязывания пуговиц брюк (стр. 55)



**V-1008ATP-2T**

Автоматическая машина для  
брючных карманов (стр. 53)



**V-5016A-9000C**

Полностью автоматическая машина  
для подшивания низа брюк (стр. 52)

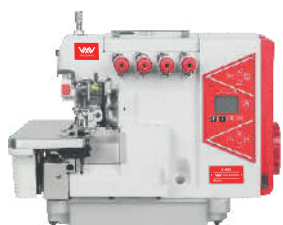

**V-88S**

Автоматический оверлок (стр. 17)



**V-63900L**

Полностью автоматическая машина  
для подшивки низа брюк (стр. 42)

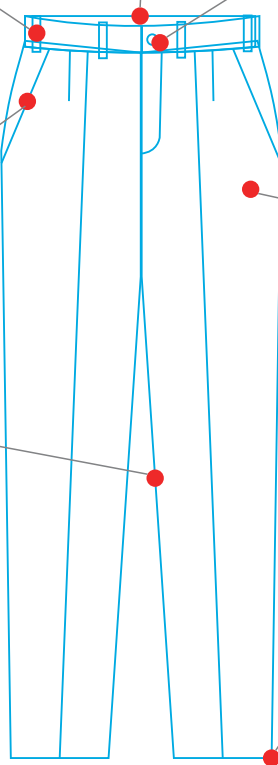

# КАТАЛОГ НИЖНЕЕ БЕЛЬЕ



**V-A2-D**  
Машина для формования  
прокладок для бюстгалтеров



**V-2284D-7/P ZIGZAG**  
Электронный 1 шаговый 2-х  
точечный зигзаг (стр. 62)



**V-562D-05CBx364**  
Плоскошовная машина с правосторонним ножом для кружева (стр. 23)



**V-JD00B**  
Автоматическая машина для  
бретелей бюстгалтеров



**V-BK1700-22**  
Автоматическая машина для пришивания  
пряжек для бюстгалтеров



**V-A1-C**  
Автоматическая машина для  
высечки чашек бюстгалтера

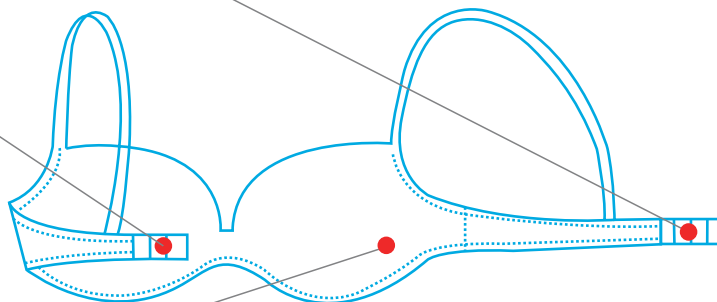
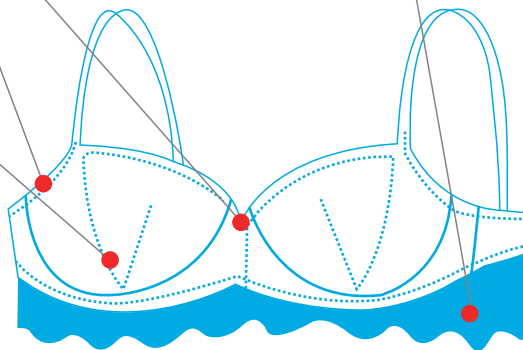

# КАТАЛОГ НИЖНЕЕ БЕЛЬЕ



**V-T1008G-09XJ**  
Автоматическая машина для  
стачивания эластичных лент (стр. 59)

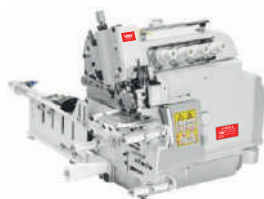

**V-997D-4/KS-FR01**  
Оверлок с цилиндрической платфор-  
мой и пневматическим устройством  
расширения ткани (стр. 19)

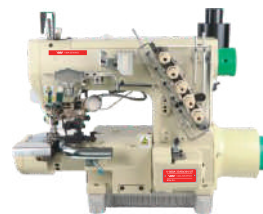

**V-888A-33ABx364/UT**  
Цилиндрическая платформа для  
резинки с правым ножом и шкивом  
(стр. 25)

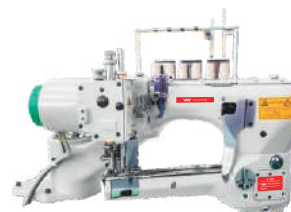
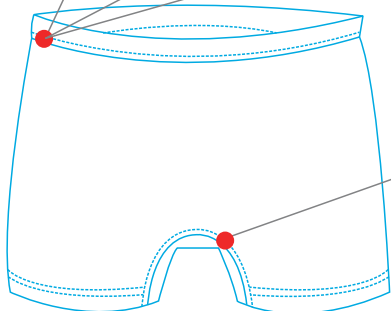

**V-701**  
Флэт-лок (стр. 21)

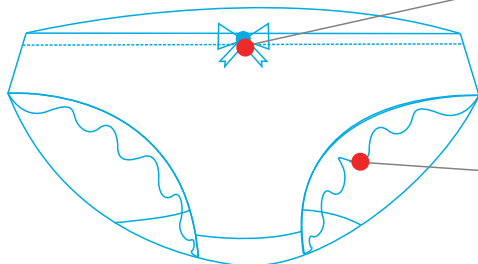

**V-BOW-AT**  
Машина для изготовления банта



**V-TC60-2**  
Ультразвуковая машина с двойным  
двигателем, внутренним боковым  
роликом (стр. 147)



**8 800 505 3913**  
[www.promexpert.ru](http://www.promexpert.ru)

